

# Nord

Naturally Elegant



**Nord**  
Naturally Elegant



ARTIC

NATURAL

SMOKE

NIGHT

## MATT R9

120x120  
75x150  
75x75  
60x60  
30x60

Una superficie opaca, leggermente irregolare con coefficiente di attrito R9.

A matt, slightly uneven surface with R9 coefficient of friction.



## SATIN

75x150  
75x75

Una superficie leggermente riflettente, delicatamente irregolare e setosa al tatto.

A slightly reflecting, delicately uneven surface with a silky feel.

## MATT R10

60x60  
20x20

Una superficie opaca, leggermente irregolare con coefficiente di attrito R10.

A matt, slightly uneven surface with R10 coefficient of friction.



## OUT R11

60x60  
30x60

Una superficie fortemente strutturata, ideale per esterni, con coefficiente di attrito R11 e con classificazione antisdrucchiolo C(A+B+C)

A distinctly textured surface, ideal for outdoors, with R11 coefficient of friction and anti-slip classification C(A+B+C)

# Welcome to the spirit of Nord

Nord è una pietra contemporanea e moderna, in linea con le attuali tendenze dell'interior design.

Nord is a modern, contemporary stone, in line with current interior design trends.

Nord est une pierre contemporaine et moderne, en parfaite harmonie avec les tendances actuelles du design d'intérieur. / Nord ist ein zeitgemäßer, moderner Stein im Einklang mit den aktuellen Trends im Innendesign. / Nord es una piedra contemporánea y moderna, que refleja las tendencias actuales del interiorismo. / Nord - это современный камень, отвечающий самым актуальным тенденциям в мире дизайна интерьеров.



floor & wall: nord smoke matt - counter top: nord artic matt

# Smoke + Artic



Artic



**Nord, il  
pavimento  
raffinato  
e resistente**

**Nord  
flooring:  
sophisticated  
and resistant**

Le sol Nord : raffiné et résistant. / Nord, der Fußboden: raffiniert und widerstandsfähig. / Nord el pavimento: refinado y resistente. / Напольная плитка Nord: изысканность и прочность.

# cool

Smoke 75x150 a rivestimento e 75x75 a pavimento. Due grandi superfici, con la morbidezza della finitura satin, in grado di esprimere una sofisticata materia per realizzare spazi di grande eleganza.

Smoke 75x150 on the walls and 75x75 on the floor. Two large surfaces with a soft satin finish, in a sophisticated material ideal for creating beautifully elegant settings.



# Smoke



Smoke 75x150 en revêtement mural et 75x75 au sol. Deux très grands formats qui par la douceur de leurs finitions satin, révèlent une matière sophistiquée pour des espaces d'une grande élégance. / Smoke 75x150 als Verkleidung und 75x75 auf dem Fußboden. Zwei große Oberflächen mit der Zartheit der Oberflächenausführung satin, die in der Lage ist, ein raffiniertes Material ideal zur Geltung zu bringen, um besonders elegante Räume zu gestalten. / Smoke 75x150 como revestimiento y 75x75 como pavimento. Dos grandes superficies, con la suavidad del acabado satin, que expresa una sofisticada materia para realizar espacios muy elegantes. / Настенная плитка 75x150 и напольная 75x75 Smoke. Две крупные поверхности с мягкой отделкой satin передают изящество материи благодаря элегантному оформлению пространства.



Caldo,  
elegante,  
naturale

Warm,  
elegant  
and natural

Le raffinate inclusioni fossili e la delicata stonalizzazione creano una texture naturale estremamente contemporanea.

The sophisticated fossil inclusions and the delicate shading create an extremely contemporary, natural texture.

**Chaud, élégant, naturel.** Les fines incrustations fossiles et la palette de couleurs très délicate créent une matière naturelle extrêmement contemporaine. / **Warm, elegant, natürlich.** Die raffinierten Fossileneinschlüsse und die zarte Abtönung sorgen für eine extrem zeitgemäße natürliche Textur. / **Cálido, elegante, natural.** Las refinadas inclusiones fósiles y la delicada destonalización crean una textura natural muy moderna. / **Теплая, элегантная, естественная.** Изящные окаменелости и изящная цветовая размытость создают натуральную текстуру в самых современных тенденциях.

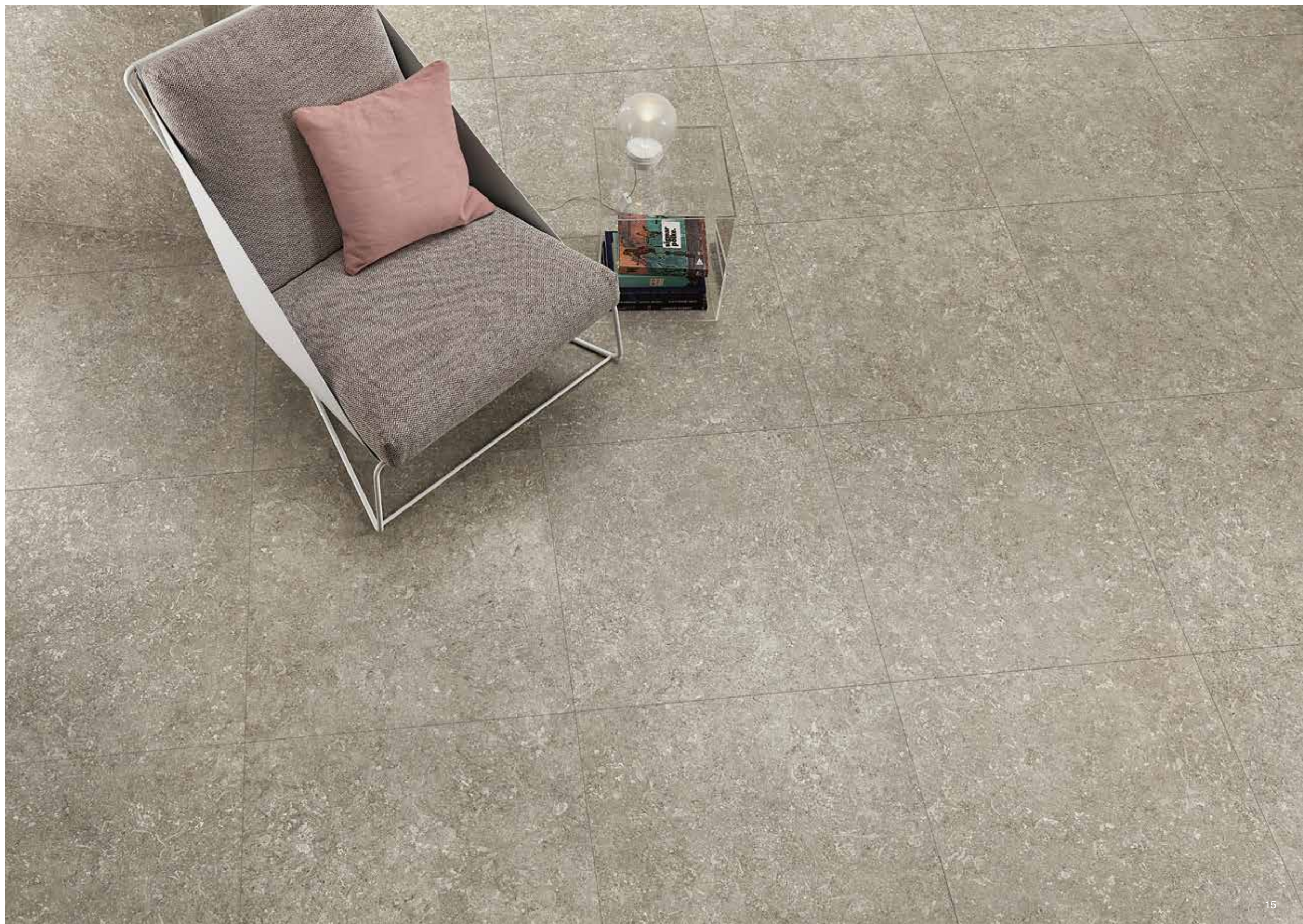

Materia  
versatile,  
raffinate  
atmosfera

A versatile  
material for  
a sophistica-  
ted setting

Artic, un solo colore in due forma-  
ti 20x20 e 120x120, per rivestire  
di bellezza l'intero living.

Artic, a single colour in two sizes,  
20x20 and 120x120, to bring a  
touch of beauty to the whole li-  
ving area.

**Matière versatile, atmosphères raffinées.** Artic, une unique couleur qui dévoile toute sa beauté par l'association dans cet ample séjour des deux formats 20x20 et 120x120. / **Ein vielseitiges Material für raffinierte Atmosphären.** Artic, eine einzige Farbe in den zwei Formaten 20x20 und 120x120, um den ganzen Wohnbereich mit purer Schönheit zu verkleiden. / **Materia versátil, atmósferas refinadas.** Artic, un solo color en dos formatos 20x20 y 120x120, para revestir de belleza todo el living. / **Универсальный материал, утонченная атмосфера.** Artic - для создания атмосферы красоты во всей гостиной: один цвет в двух форматах 20x20 и 120x120.







Night  
120x120  
matt



# Night 20x20



# Nord in the kitchen



Un piano di lavoro rivestito in gres porcellanato, pratico e affascinante. Un rivestimento raffinato e contemporaneo nel formato 20x20. Con Nord anche la cucina potrà esprimere il vostro stile ed una bellezza da contemplare tutti i giorni.

A worktop covered in practical, beautiful porcelain stoneware. A sophisticated, contemporary covering material in the 20x20 size. With Nord you can express your style and admire the beauty every day in the kitchen too.

Un plan de travail habillé par un grès cérame, une idée pratique et attrayante. La crédence réalisée avec le très actuel format 20x20 est, elle, très élégante et contemporaine. Avec Nord, la cuisine aussi pourra exprimer votre style et vous apporter au quotidien un environnement de rêve. / Eine praktische und faszinierende mit Feinsteinzeug verkleidete Arbeitsfläche. Eine raffinierte, zeitgemäße Verkleidung im Format 20x20. Mit Nord können Sie Ihren Stil auch in der Küche zum Ausdruck bringen und ihre Schönheit jeden Tag von neuem bewundern. / Una encimera revestida de gres porcelánico, cómoda y elegante. Un revestimiento refinado y moderno en el formato 20x20. Con Nord también la cocina podrá expresar su estilo y una belleza digna de contemplar cada día. / Рабочая поверхность кухни покрыта практичным и восхитительным керамогранитом. Утонченная и современная плитка формата 20x20. С плиткой Nord кухня также сможет передать ваш стиль и стать предметом неустанного любования.



wall: nord déco smoke matt



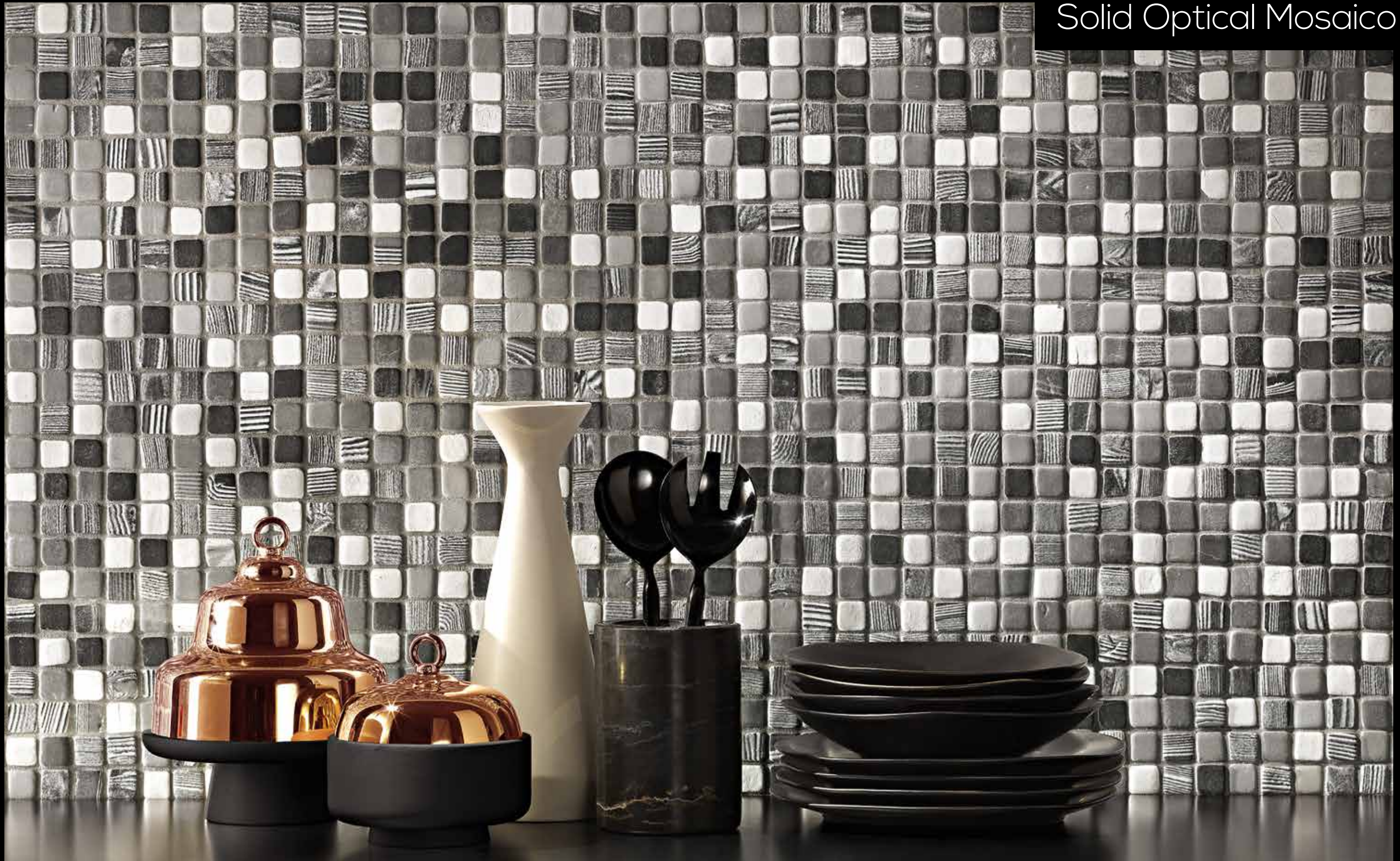



floor & wall: nord night matt

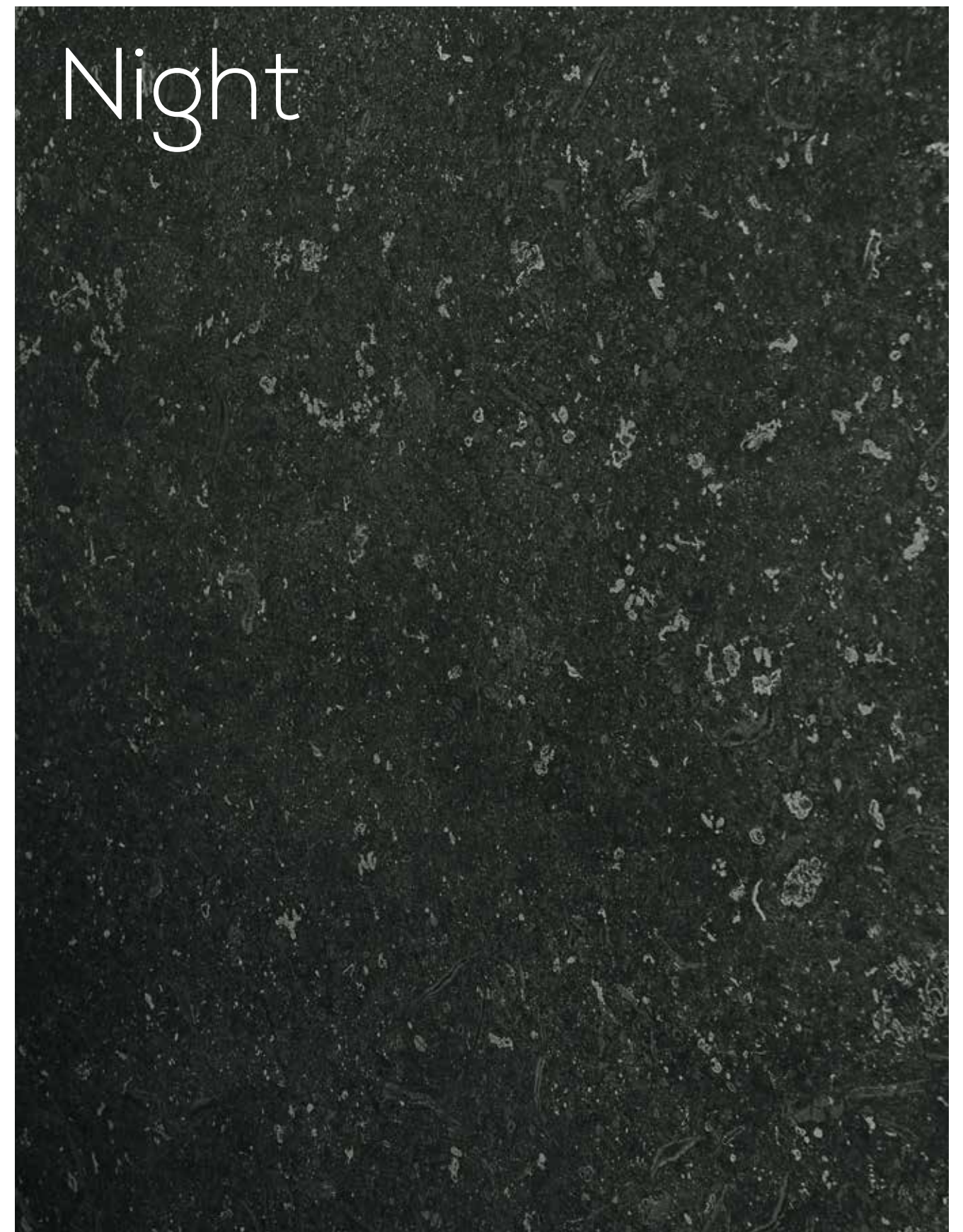

Night

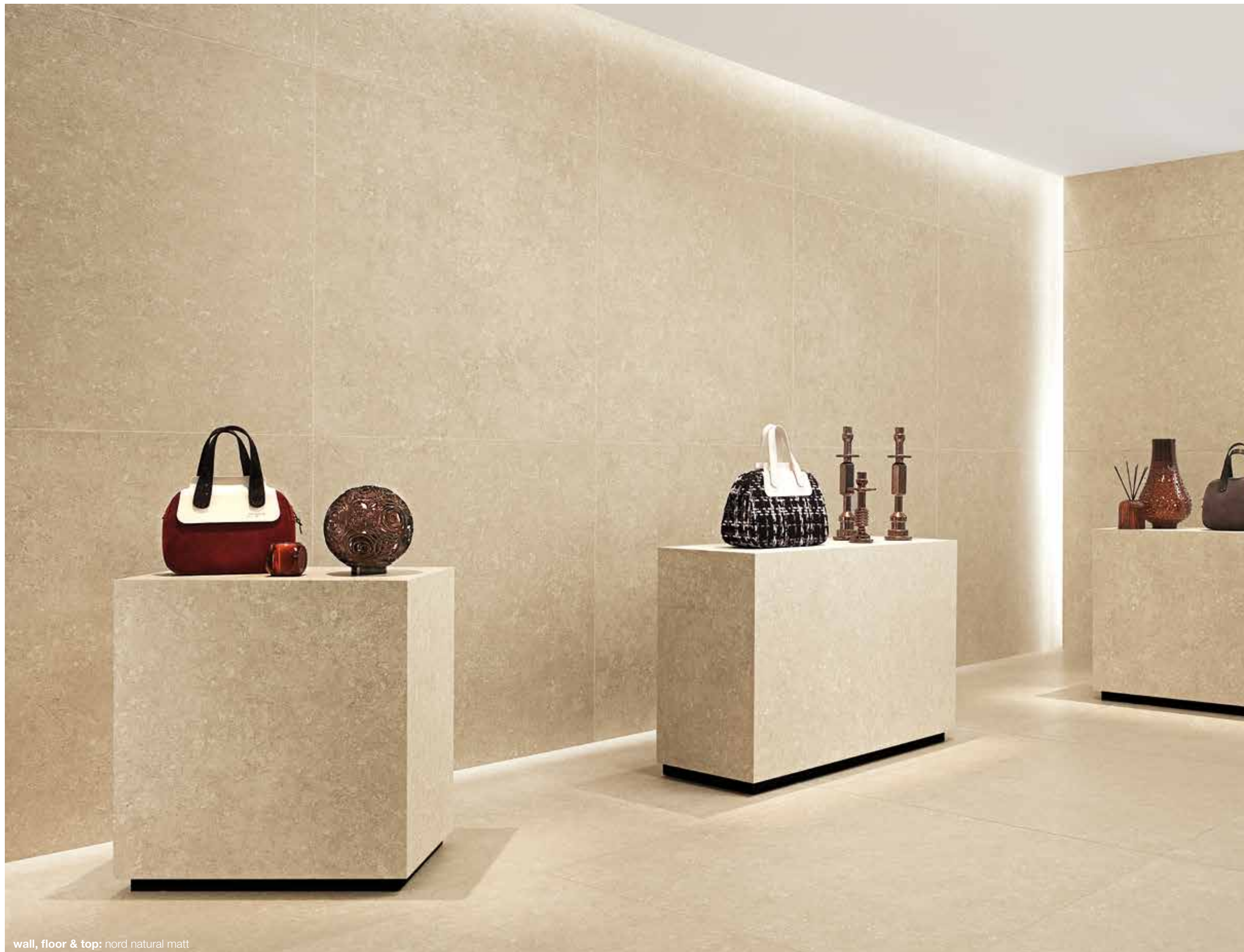

wall, floor & top: nord natural matt

# Extra-ordinary beauty

Una superficie ricca, essenziale e affidabile perché gres porcellanato.

A rich, simple, reliable surface in porcelain stoneware.

Intense, essentiel et fiable par sa nature en grès cérame. / Eine reiche, elementare und dank des verwendeten Feinsteinzeugs verlässliche Oberfläche. / Una superficie ricca, esencial y fiable, porque es de gres porcelánico. / Керамогранит гарантирует разнообразную, строгую и надежную поверхность

# Nord



# Stairway to style

Nord possiede tutti i pezzi speciali per realizzare la scala dei vostri sogni.  
Nord has all the special trims you need to create the stairs of your dreams.



scalino angolare



scalino

Nord possède toutes les pièces spéciales pour réaliser l'escalier de vos rêves. / Nord verfügt über alle Formteile, um die Treppe Ihrer Träume zu verwirklichen. / Nord incluye todas las piezas especiales para realizar la escalera que sueñas. / Nord содержит все специальные элементы для воплощения вашей мечты.



floor & wall: nord natural matt - stair: nord smoke matt

# Dèco Natural 20x20

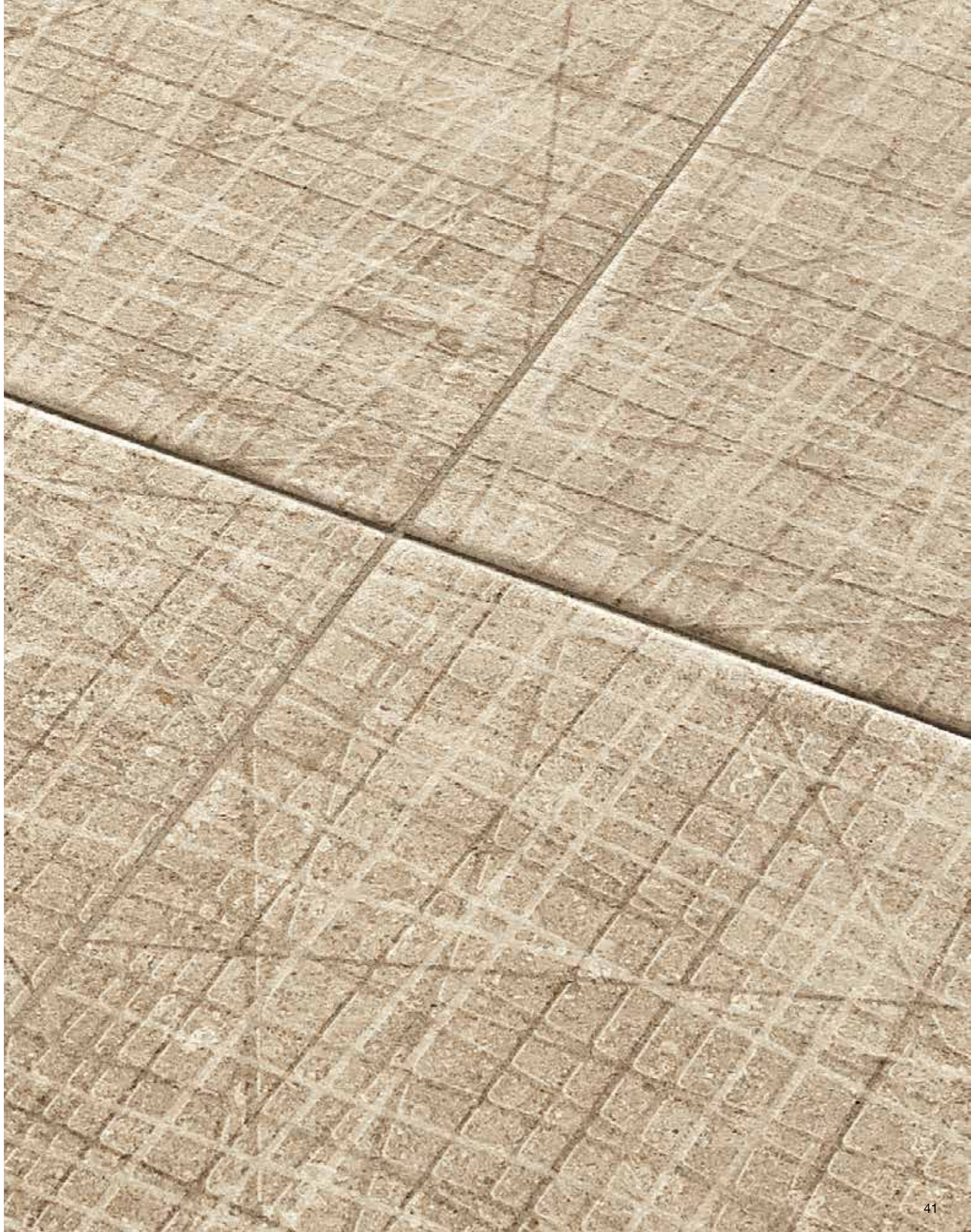



Nord, una superficie naturale e ricca di dettagli. Una nuance delicata, ideale per un total look che riveste in modo omogeneo e mai esasperato pareti e pavimenti.

Nord, a natural surface with a wealth of details. A delicate shade, ideal for a total look that gives a smooth, subtle look to floors and walls.



Nord, une surface naturelle et riche en détails. Une nuance délicate, idéale pour un look total qui revêt, de manière homogène et jamais exaspérée, des murs et des sols. / Nord, eine natürliche Oberfläche mit einer Fülle an Details. Eine zarte Nuance, die für einen Total Look ideal ist, der die Fußböden und Wände gleichmäßig und ohne Übertreibung verkleidet. / Nord, una superficie natural y rica en detalles. Un tono delicado, ideal para un total look, que reviste suelos y paredes de forma uniforme y nunca exasperada. / Nord — это естественная поверхность со множеством деталей. Утонченная цветовая гамма идеально подходит для создания total look, гармонично оформляющего стены и полы.

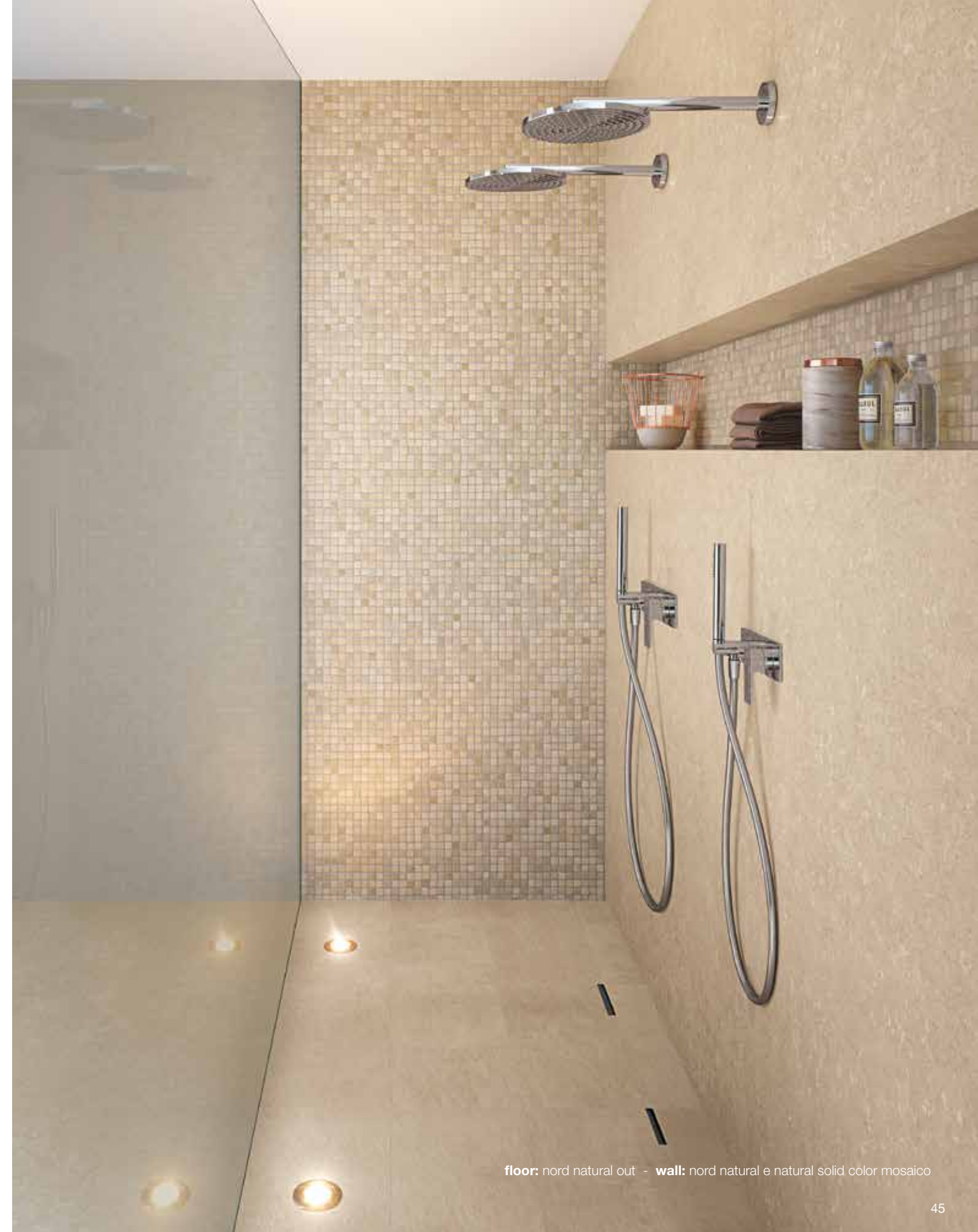

floor: nord natural out - wall: nord natural e natural solid color mosaico





# Mosaico total look



# 20x20 natural & precious

Il tradizionale formato 20x20 stupisce per stile, eleganza e contemporaneità.

The traditional 20x20 size is incredibly stylish, elegant and contemporary.

Le format traditionnel 20x20 surprend par son style, son élégance et son esprit « dans le vent » / Das traditionelle Format 20x20 überrascht mit seinem Stil, der Eleganz und Zeitgemäßheit. / El tradicional formato 20x20 sorprende por estilo, elegancia y contemporaneidad. / Традиционный формат 20x20 восхищает стильным, элегантным и современным духом.



wall: nord natural matt e precious bronze - floor: nord natural matt



Una semplice nicchia con Artic Micromosaico Matt diventa un affascinante ed autentico complemento d'arredo. Il prezioso sapore artigianale delle tessere, abbinato alla bellezza essenziale del fondo, crea un effetto molto raffinato.

With Artic Micromosaico Matt, a simple niche becomes a genuinely beautiful interior design element. The appealing hand-made look of the mosaic tiles combines with the simple beauty of the base tiles to create a highly-sophisticated effect.



Revêtue de Artic Micromosaico Matt, une simple niche devient un élément clef de la décoration fascinant et très authentique. Le contraste entre l'essence artisanale des tesselles et l'aspect très contemporain des unis crée un effet très raffiné. / Eine einfache Nische wird mit Artic Micromosaico Matt zu einem faszinierenden Einrichtungselement mit natürlicher Wirkung. Der kostbare handwerkliche Stil der Mosaiksteine sorgt gemeinsam mit der schlichten Schönheit des Hintergrunds für einen besonders raffinierten Effekt. / Un sencillo nicho con Artic Micromosaico Matt se convierte en un encantador y auténtico complemento decorativo. El precioso sabor artesanal de las teselas, combinado con la belleza esencial del fondo, crea un efecto muy refinado. / Благодаря Artic Micromosaico Matt простая ниша превращается в превосходную и неотъемлемую часть интерьера. Непревзойденный ремесленный дух мозаики в сочетании со строгой красотой фона создает изысканный эффект.



Pure, simple  
and contemporary



floor: artic stone mosaico - wall: nord artic matt

# PRIVATE SPA



floor & wall: nord night stone mosaico





floor: nord smoke matt - wall: nord smoke matt e lumina glam lace silver, silver cube mosaico

Smoke  
+  
Lumina Glam  
Lace Silver



# Outdoor, naturally elegant.

Nord una superficie perfetta per gli spazi esterni grazie alla capacità di resistere al gelo e all'usura. Una superficie fortemente strutturata, ideale per esterni, con coefficiente di attrito R11 e con classificazione antisdrucciolo C(A+B+C)

Nord, a perfect surface for outdoor areas, thanks to its resistance to frost and wear and tear. A distinctly textured surface, ideal for outdoors, with R11 coefficient of friction and anti-slip classification C(A+B+C)

Nord une surface parfaite pour les espaces extérieurs grâce à sa capacité de résister au gel et à l'usure. / Nord, eine Oberfläche, die dank ihrer Frost- und Verschleißfestigkeit für Außenbereiche perfekt ist. / Nord una superficie perfecta para espacios exteriores, gracias a la capacidad de resistir al hielo y al desgaste. / Благодаря морозоустойчивости и износостойкости Nord идеально подходит для уличных покрытий.



# MOSAICO

## MACROMOSAICO + MICROMOSAICO

Mosaico con tessere a spacco dai bordi irregolari, due formati di tessere: 5x5 cm e 1x1 cm.  
Mosaic with cleft tesserae with uneven edges. Two tesserae sizes: 5x5 cm and 1x1 cm.

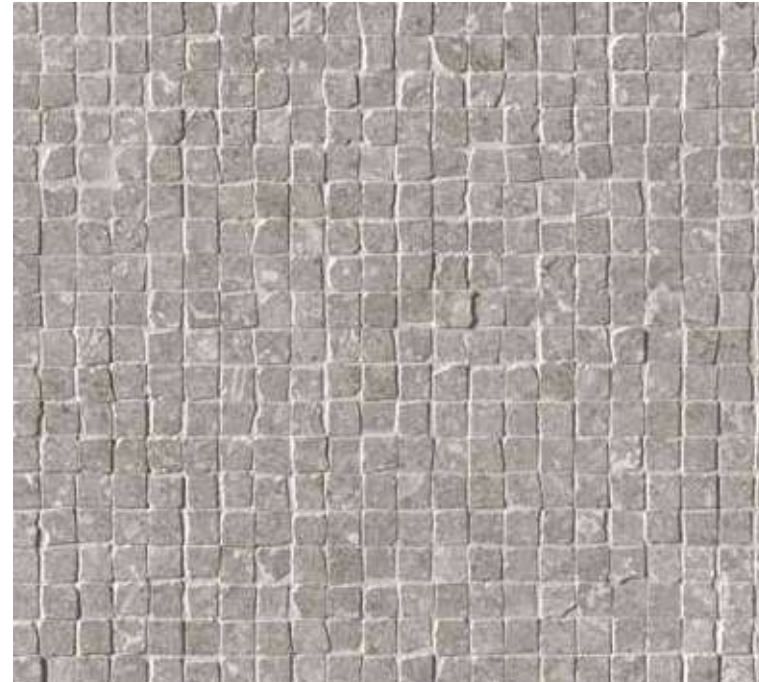

## MACROMOSAICO OUT

Mosaico con tessere 5x5 cm, dalla superficie fortemente strutturata e con caratteristiche antiscivolo.  
Mosaic with 5x5 cm tesserae, with a distinctly textured surface and anti-slip characteristics.

## STONE MOSAICO

Mosaico dal pattern irregolare composto da ciottoli.  
Mosaic with an uneven pattern composed of pebbles.

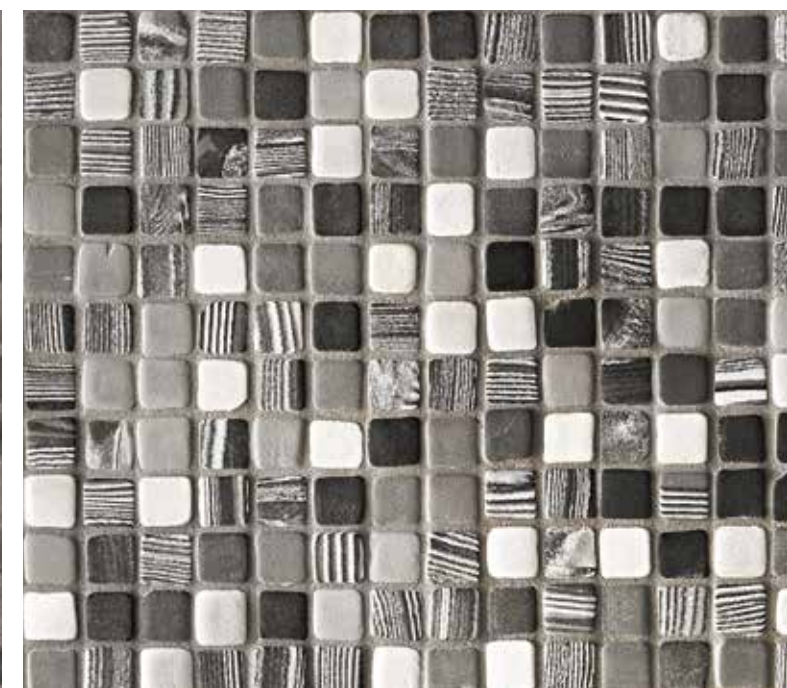

## SOLID COLOR MOSAICO

Mosaico a tessere regolari con bordi leggermente arrotondati.  
Regular mosaic tesserae with slightly rounded edges.

# MACROMOSAICO + MICROMOSAICO

È l'anima artigianale italiana a rendere unici questi meravigliosi mosaici. Le ricercate imperfezioni della materia trovano, attraverso la stuccatura, la loro sofisticata bellezza.

Marvellous mosaics with unique Italian craftsmanship at their heart. The sophisticated imperfections of the material shape refined beauty through the grouting process.



PRIMA DELLA  
STUCCATURA  
BEFORE  
GROUTING\*

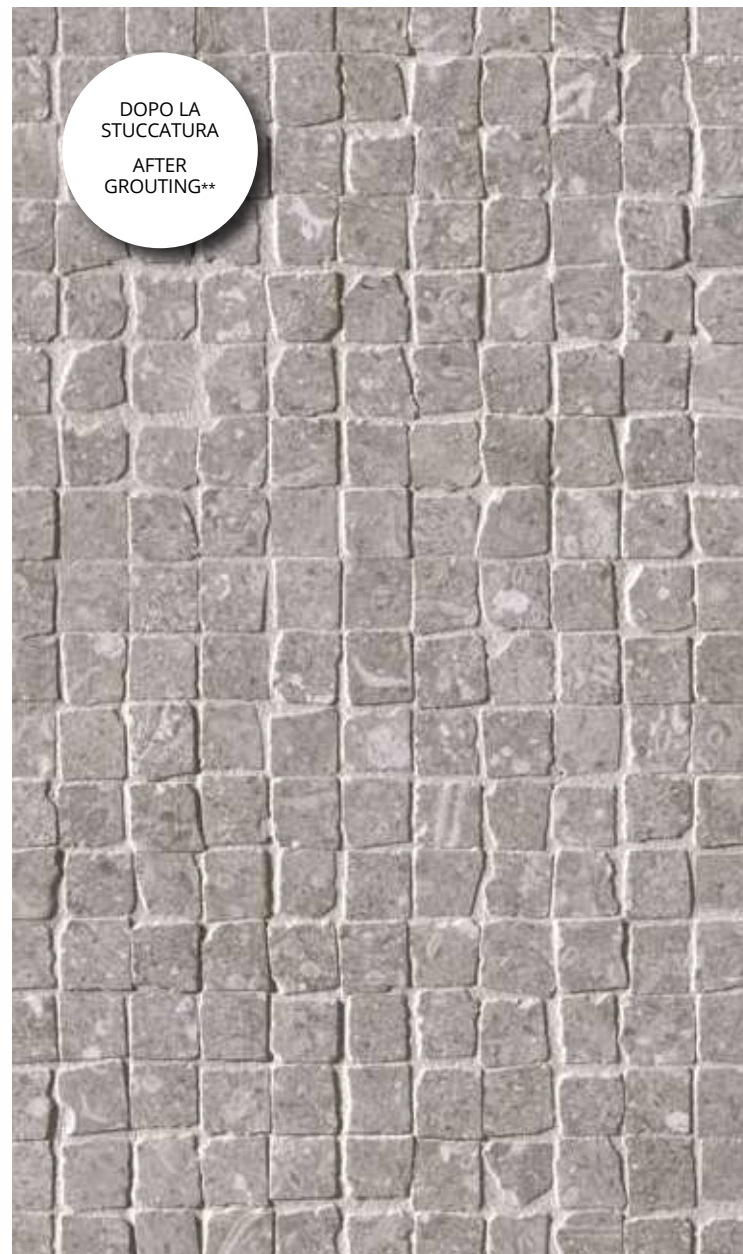

DOPO LA  
STUCCATURA  
AFTER  
GROUTING\*\*



PRIMA DELLA  
STUCCATURA  
BEFORE  
GROUTING\*

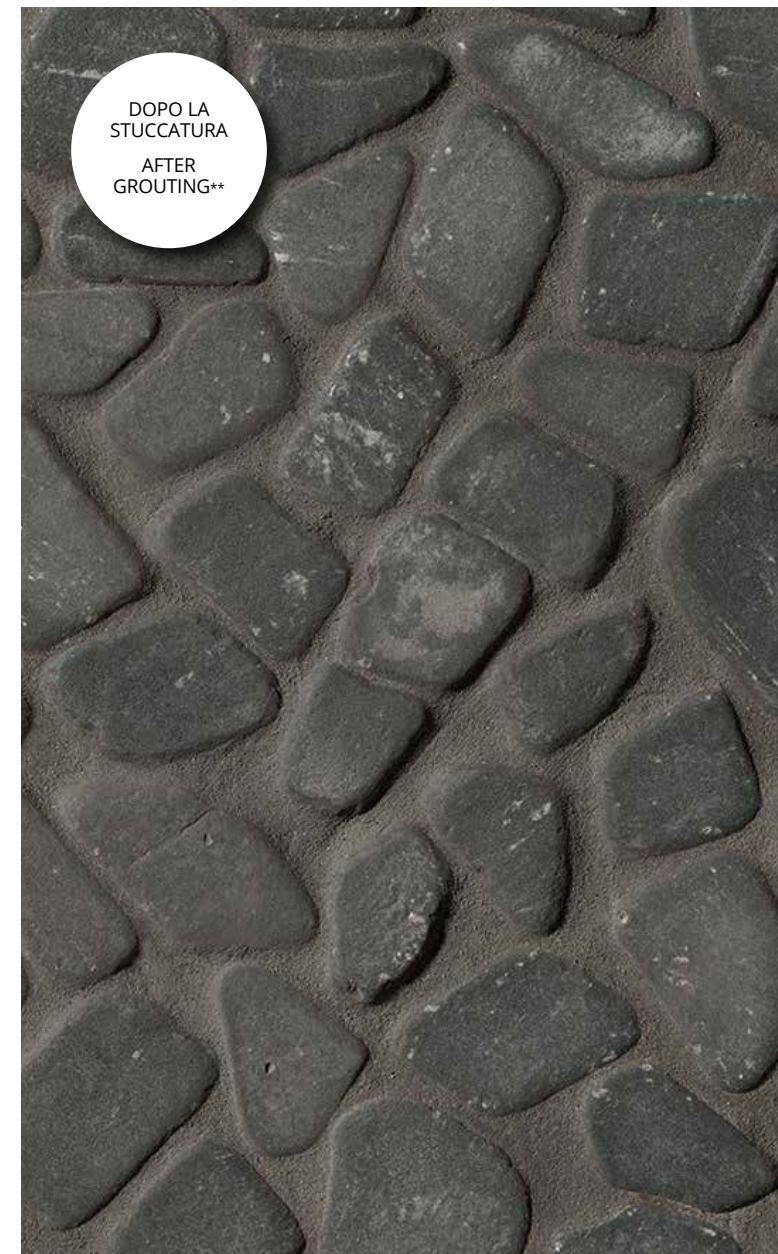

DOPO LA  
STUCCATURA  
AFTER  
GROUTING\*\*

Orum per sdiutrum uris reui tres lugis traspan drestus orum per sdiutrum uris reui tres lugis traspan drestus versus / Orum per sdiutrum uris reui tres lugis traspan drestus orum per sdiutrum uris reui tres lugis traspan drestus versus / Orum per sdiutrum uris reui tres lugis traspan drestus versus / Orum per sdiutrum uris reui tres lugis traspan drestus versus

Une mosaïque sophistiquée, s'inspirant de la nature et modelée par le temps. Elle saura conférer chaleur et originalité aux espaces qu'elle conquerra. Le jointoiement permettra aux différentes formes d'émerger naturellement et de mettre en valeur les contours arrondis des bords. / Ein edles Mosaik, das an der Natur inspiriert und ihr nachgebildet ist. Es wurde entwickelt, um Ihre Oberflächen auf warme, originelle Weise zu verkleiden. Dank der Verfugung können die Elemente des Produkts auf natürliche Weise herausragen, wodurch die Rundung der Kanten zur Geltung gebracht wird. / Un sofisticado mosaico, inspirado y modelado por la naturaleza, pensado para revestir de calor y originalidad tus superficies. El rejuntado permitirá que los elementos del producto emerjan naturalmente y remarcando la redondez de los bordes. / Изысканная мозаика, вдохновленная природными образцами, идеально подходит для оформления ваших поверхностей, создавая в помещениях тепло и уют. Благодаря штукатурке на поверхности проявятся элементы плитки, подчеркивая округлость краев.

\* avant jointoiement, vor dem Verfugen, antes del estucado, до затирки.

\*\* après jointoiement, nach dem Verfugen, después del estucado, до после затирки.



Nord Natural V2

SATIN \_\_\_\_\_



Nord Artic V2

SATIN \_\_\_\_\_



Nord Smoke V2

SATIN \_\_\_\_\_



Nord Night V2

SATIN \_\_\_\_\_

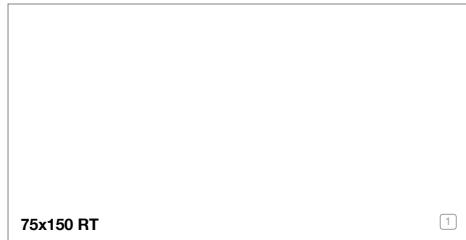

75x150 RT ①

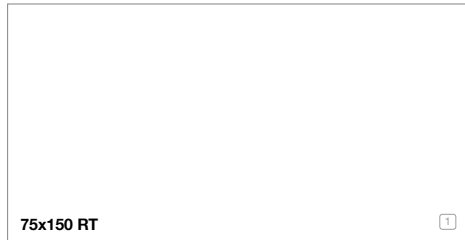

75x150 RT ①

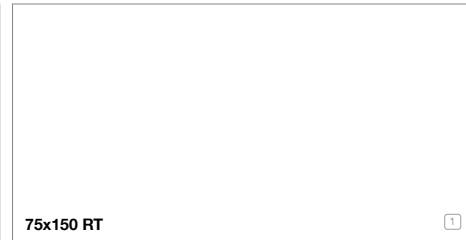

75x150 RT ①

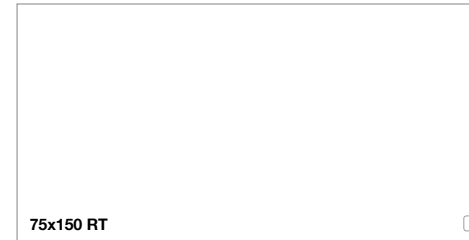

75x150 RT ①



75x75 RT ②



75x75 RT ②



75x75 RT ②



75x75 RT ②

	Unità di vendita Sales unit	MQ./Box	PZ./Box	Kg/Box	Box/PL
①	1 Box	1,125	1	27,50	25
②	1 Box	1,125	2	25,95	42



Nord Natural V2

MATT R9



Nord Artic V2

MATT R9



Nord Smoke V2

MATT R9



Nord Night V2

MATT R9

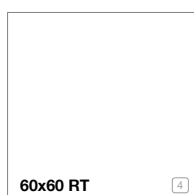
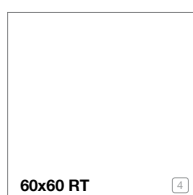
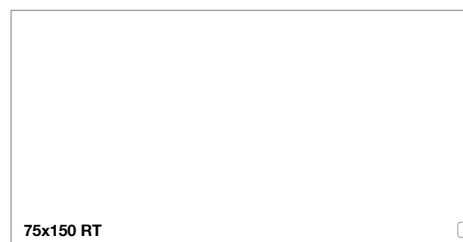
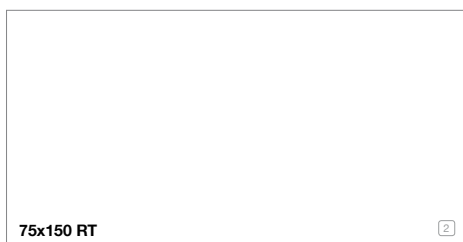
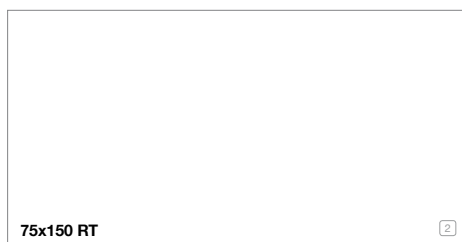
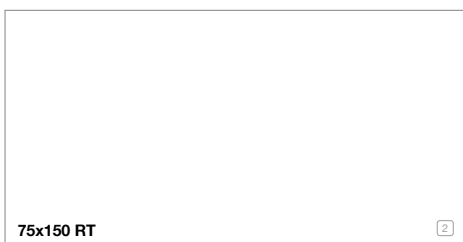
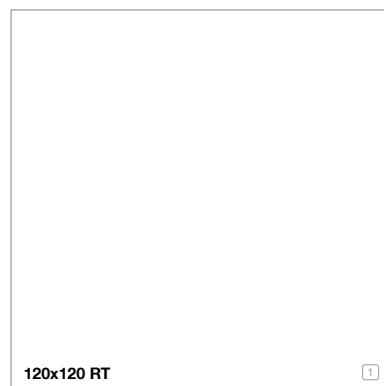
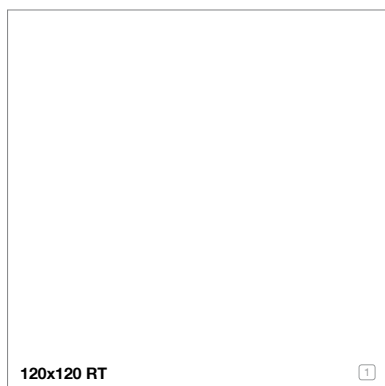
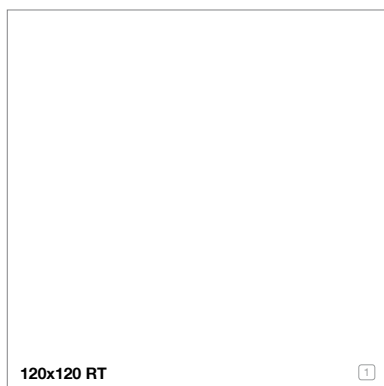
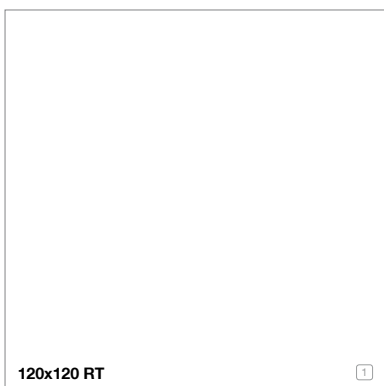

	Unità di vendita Sales unit	MQ./Box	PZ./Box	Kg/Box	Box/PL
1	1 Box	2,88	2	61,58	20
2	1 Box	1,125	1	27,50	25
3	1 Box	1,125	2	25,95	42
4	1 Box	1,080	3	24,82	40
5	1 Box	1,080	6	23,10	40



Nord Natural V2

MATT R 10



Disponibile su ordinazione.  
Available on demand.



Nord Artic V2

MATT R 10



Disponibile su ordinazione.  
Available on demand.



Nord Smoke V2

MATT R 10



Disponibile su ordinazione.  
Available on demand.



Nord Night V2

MATT R 10



Disponibile su ordinazione.  
Available on demand.



Nord Natural V2

OUT R11C(A+B+C)



Nord Artic V2

OUT R11C(A+B+C)



Nord Smoke V2

OUT R11C(A+B+C)

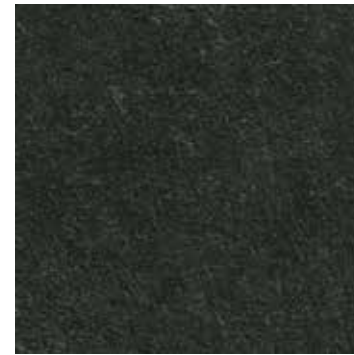

Nord Night V2

OUT R11C(A+B+C)



	Unità di vendita Sales unit	MQ./Box	PZ./Box	Kg/Box	Box/PL
①	1 Box	1,080	3	24,82	40
②	1 Box	1,080	6	23,10	40

## MOSAICO



# Nord Mosaici Artigianali - Handcrafted mosaics

## MOSAICO

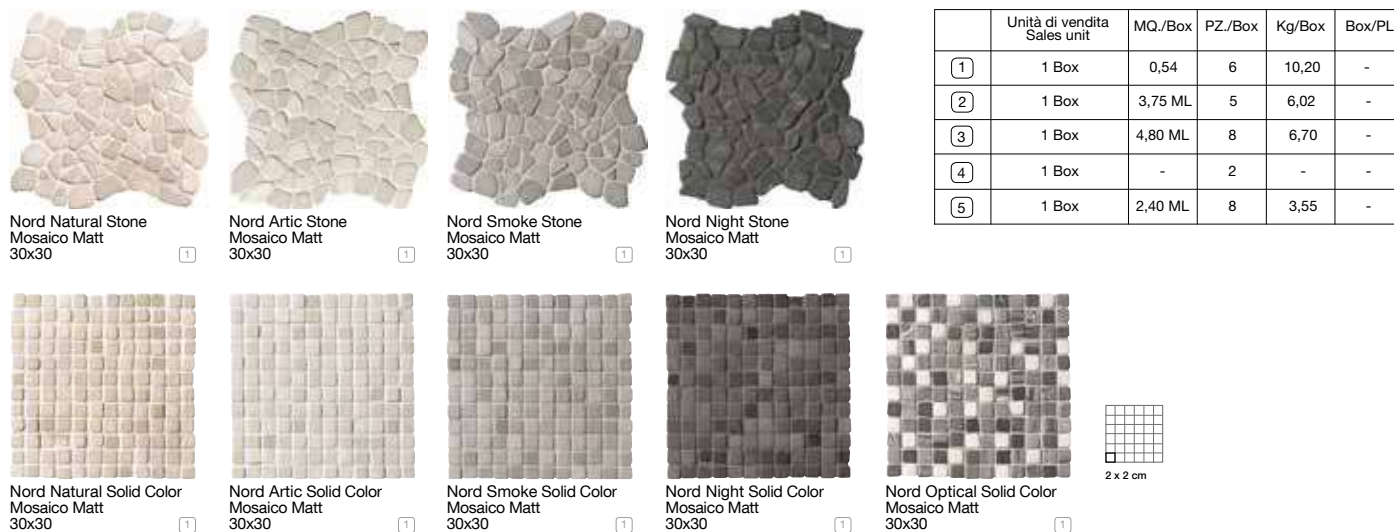

\* Handcrafted mosaics, for more information see page 87

## Pezzi Speciali

Disponibili in tutti i colori. - Available in all colours. - Existent dans tous les coloris. - Erhältlich in allen Farben. - Disponibles en todos los colores. - В продаже есть все цвета.

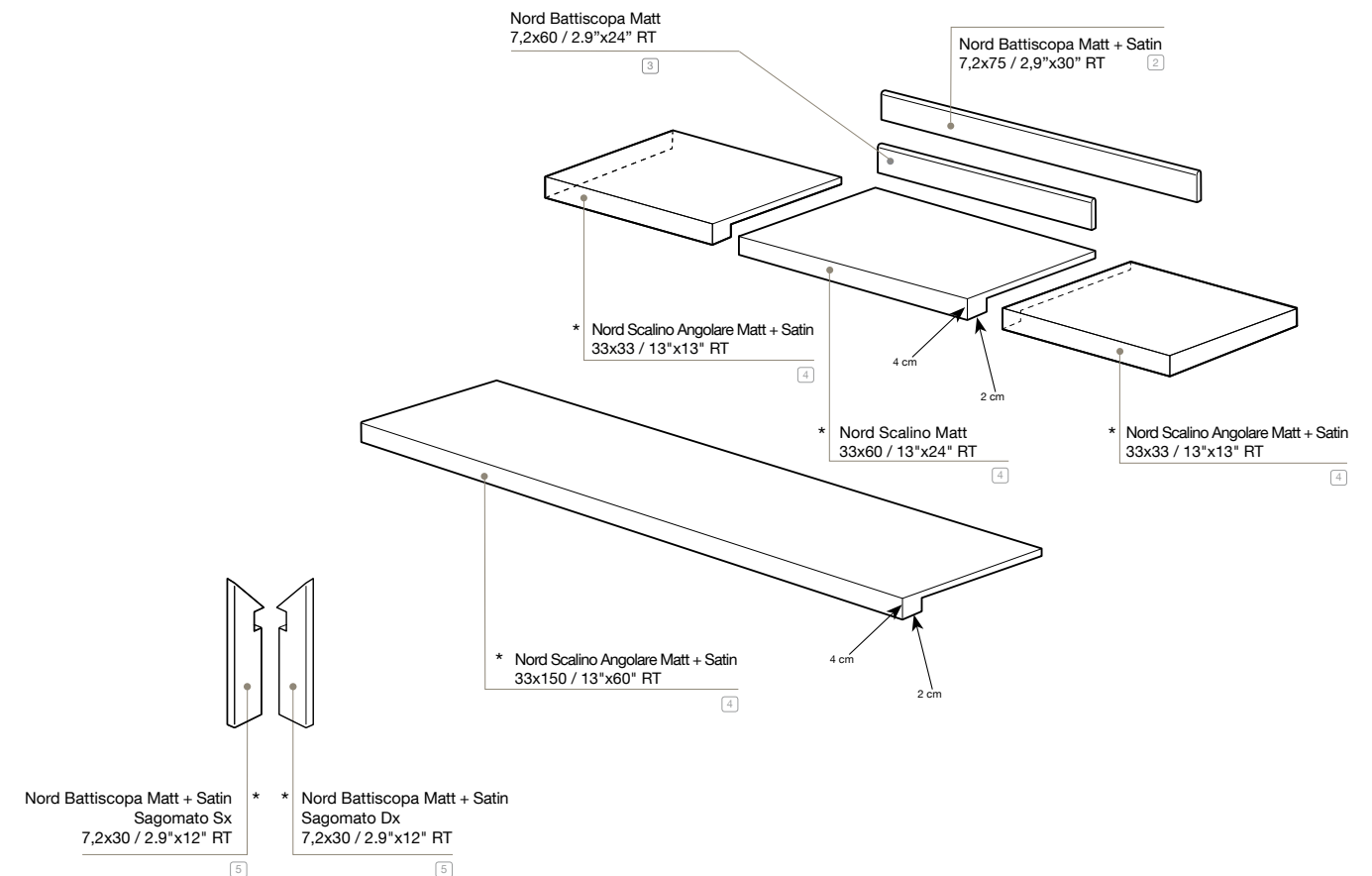

## Pezzi Speciali OUT

Disponibili in tutti i colori. - Available in all colours. - Existent dans tous les coloris. - Erhältlich in allen Farben. - Disponibles en todos los colores. - В продаже есть все цвета.

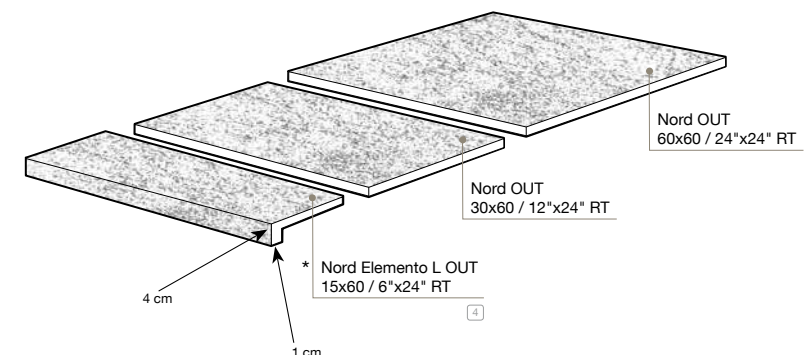

\* Disponibile su ordinazione. / Available on demand. / Disponible sur commande. / Erhältlich auf Bestellung. / Disponible a pedido. / Изготовление на заказ.



Nord Natural Matt 20x20 V2



Nord Artic Matt 20x20 V2



Nord Smoke Matt 20x20 V2



Nord Night Matt 20x20 V2

MATT R10



1

MATT R10



1

MATT R10



1

MATT R10



1



Nord Déco Natural Matt 20x20 V2

MATT R10



1



Nord Déco Smoke Matt 20x20 V2

MATT R10



1

Nord 20 Natural  
Spigolo 1x20 2

Nord 20 Artic  
Spigolo 1x20 2

Nord 20 Smoke  
Spigolo 1x20 2

Nord 20 Night  
Spigolo 1x20 2

Nord Natural  
AE Spigolo 1x1 3

Nord Artic  
AE Spigolo 1x1 3

Nord Smoke  
AE Spigolo 1x1 3

Nord Night  
AE Spigolo 1x1 3



Nord Precious Bronze  
Inserto Mix 4 40x40 4

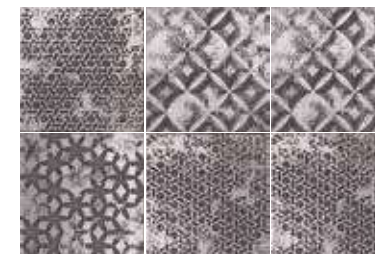

Firenze Heritage Formella Grigia  
Inserto Mix6 40x60 5

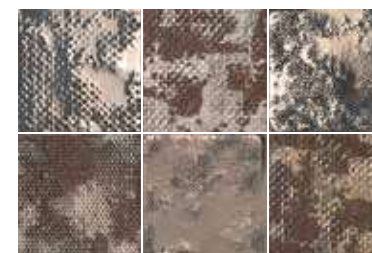









































































Maku Grid Metal Inserto Mix 6 40x60 5

































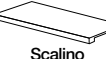









Maku Grid White Inserto Mix 6 40x60 5

	Unità di vendita Sales unit	MQ./Box	PZ./Box	Kg/Box	Box/PL
1	1 Box	1,20	30	25,00	56
2	1 Box	-	5	-	-
3	1 Box	-	4	-	-
4	1 Box	-	1 Mix	3,40	-
5	1 Box	-	1 Mix	4,80	-

**NORD**

	NATURAL	ARTIC	SMOKE	NIGHT	
GRES PORCELLANATO PORCELAIN STONEWARE	 120x120 RT 48"x48" MATT	 MATT	 MATT	 MATT	 MATT
	 75x150 RT 30"x60" MATT R9 SATIN	 MATT R9 SATIN	 MATT R9 SATIN	 MATT R9 SATIN	 MATT R9 SATIN
	 75x75 RT 30"x30" MATT R9 SATIN	 MATT R9 SATIN	 MATT R9 SATIN	 MATT R9 SATIN	 MATT R9 SATIN
	 60x60 RT 24"x24" MATT R9	 MATT R9	 MATT R9	 MATT R9	 MATT R9
	 60x60 RT 24"x24" MATT R10	 MATT R10	 MATT R10	 MATT R10	 MATT R10
	 30x60 RT 12"x24" MATT R9	 MATT R9	 MATT R9	 MATT R9	 MATT R9
	 60x60 RT 24"x24" OUT	 OUT R11 C(A+B+C)	 OUT R11 C(A+B+C)	 OUT R11 C(A+B+C)	 OUT R11 C(A+B+C)
	 30x60 RT 12"x24" OUT	 OUT R11 C(A+B+C)	 OUT R11 C(A+B+C)	 OUT R11 C(A+B+C)	 OUT R11 C(A+B+C)
	 20x20 8"x8" MATT R10	 MATT R10	 MATT R10	 MATT R10	 MATT R10
 Déco 20x20 8"x8" MATT R10	 MATT R10	-	 MATT R10	-	
MOSAICI GRES PORCELLANATO PORCELAIN STONEWARE MOSAICS	 Micromosaico 30x30 12"x12" MATT	 MATT	 MATT	 MATT	 MATT
	 Macromosaico 30x30 12"x12" MATT	 MATT	 MATT	 MATT	 MATT
	 Stone Mosaico 30x30 12"x12" MATT	 MATT	 MATT	 MATT	 MATT
	 Solid Color Mosaico 30x30 12"x12" MATT	 MATT	 MATT	 MATT	 MATT
	 Macromosaico OUT 30x30 12"x12" OUT	 OUT	 OUT	 OUT	 OUT

**NORD**

	NATURAL	ARTIC	SMOKE	NIGHT	
PEZZI SPECIALI GRES PORCELLANATO PORCELAIN STONEWARE TRIMS	 Battiscopa 7,2x75 RT 2.9"x30" MATT SATIN	 MATT SATIN	 MATT SATIN	 MATT SATIN	 MATT SATIN
	 Battiscopa 7,2x60 RT 2.9"x24" MATT	 MATT	 MATT	 MATT	 MATT
	 Battiscopa Sagomato Dx 7,2x30 RT 2.9"x12" MATT SATIN	 MATT SATIN	 MATT SATIN	 MATT SATIN	 MATT SATIN
	 Battiscopa Sagomato Sx 7,2x30 RT 2.9"x12" MATT SATIN	 MATT SATIN	 MATT SATIN	 MATT SATIN	 MATT SATIN
	 Scalino 33x150 RT 13"x36" MATT SATIN	 MATT SATIN	 MATT SATIN	 MATT SATIN	 MATT SATIN
	 Scalino 33x60 RT 13"x24" MATT	 MATT	 MATT	 MATT	 MATT
	 Scalino Angolare 33x33 RT 13"x13" MATT SATIN	 MATT SATIN	 MATT SATIN	 MATT SATIN	 MATT SATIN
	 elemento L OUT 33x60 RT 13"x24" OUT	 OUT	 OUT	 OUT	 OUT



# Informazioni utili

Useful information. / Informations utiles. / Nützliche Informationen. / Información útil. / Полезная информация.



## FAP È MADE IN ITALY

Tutte le piastrelle Fap ceramiche sono prodotte in Italia. Chi acquista ceramiche Fap ha la sicurezza che esse siano prodotte con tecnologie che rispettano l'ambiente, utilizzando materie prime eccellenti e sicure, garantendo le migliori condizioni di lavoro possibile.

## FAP IS MADE IN ITALY

All Fap ceramiche tiles are produced in Italy. Anyone purchasing Fap ceramics can be sure that they are produced using technologies that respect the environment, using safe, excellent raw materials, guaranteeing the best possible working conditions.

## FAP EST MADE IN ITALY

Toute la production de carreaux Fap ceramiche est réalisée en Italie. Acheter un produit Fap c'est avoir la certitude d'une technologie qui respecte l'environnement, de matières premières nobles et sûres et d'une attention particulière aux conditions de travail.

## FAP IST IN ITALIEN HERGESTELLT

Alle Fliesen von Fap ceramiche werden in Italien erzeugt. Durch den Kauf von Keramikprodukten von Fap erhält man die Sicherheit, dass sie mit umweltfreundlichen Technologien unter Einsatz von ausgezeichneten, sicheren Rohstoffen produziert wurden, wobei die bestmöglichen Arbeitsbedingungen gewährleistet werden.

## FAP - ÈTO MADE IN ITALY

Вся керамическая плитка от компании Fap ceramiche производится в Италии. Тот, кто выбирает плитку Fap, может быть уверен, что при её изготовлении применяются природосберегающие технологии и используется высококачественное и надежное сырьё при обеспечении наилучших условий труда



Fap ceramiche aderisce al Codice Etico di Confindustria Ceramica, che impegna le aziende a comunicare con chiarezza l'origine dei propri prodotti. Il marchio Ceramics of Italy può essere utilizzato esclusivamente per contrassegnare i prodotti ceramici realizzati in Italia.

Fap ceramiche follows the Confindustria Ceramica Code of Ethics, which commits businesses to clearly informing of the origin of their products. The Ceramics of Italy trade mark can be used exclusively on ceramic products made in Italy.

Fap ceramiche adhère au Code d'Ethique de Confindustria Ceramica qui impose aux entreprises de communiquer clairement l'origine de ses produits. Le label Ceramics of Italy ne peut être utilisé que pour des carreaux céramique intégralement fabriqués en Italie.

Fap ceramiche hält sich an den Ehrenkodex von Confindustria Ceramica, der die Firmen verpflichtet, den Ursprung der eigenen Produkte klar mitzuteilen. Das Markenzeichen Ceramics of Italy darf ausschließlich für die Kennzeichnung von in Italien erzeugten Keramikprodukten verwendet werden.

Компания Fap ceramiche присоединяется к Этическому Кодексу Confindustria Ceramica (Объединение предпринимателей керамической промышленности), согласно которому предприятия обязаны чётко указывать происхождение собственной продукции. Марка Ceramics of Italy может быть использована исключительно на товарах, произведенных в Италии.



Fap ceramiche è membro dell'U.S. Green Building Council, organizzazione USA volta a favorire e accelerare la diffusione di una cultura dell'edilizia sostenibile.

Fap ceramiche is a member of the U.S. Green Building Council, the US organisation that seeks to promote and spread a sustainable building culture.

Fap ceramiche est membre de l'U.S. Green Building Council, organisation américaine visant à favoriser et accélérer la diffusion d'une culture de la construction durable.

Fap ceramiche ist Mitglied des U.S. Green Building Council, eine gemeinnützige Organisation mit Sitz in den USA, welche sich für nachhaltiges Bauen einsetzt und ein entsprechendes Bewusstsein schaffen will.

Компания Fap ceramiche является членом U.S. Green Building Council, американской организации, деятельность которой направлена на внедрение и широкое распространение культуры экологического строительства.

Fap ceramiche ha realizzato la ENVIRONMENTAL PRODUCT DECLARATION (EPD), certificata da un organismo terzo indipendente. L'EPD rappresenta una sorta di carta di identità dei prodotti, ne descrive l'impatto sull'ambiente dalla fase di estrazione delle materie prime alla commercializzazione e durante l'intero ciclo di vita fino allo smaltimento.

Fap ceramiche has created the ENVIRONMENTAL PRODUCT DECLARATION (EPD), which has been certified by an independent body. The EPD is a sort of identity card for products, which describes their impact on the environment, from the extraction of the raw materials through to sale and on through their entire life cycle until disposal.

Fap ceramiche a réalisé l'ENVIRONMENTAL PRODUCT DECLARATION (EPD) qui a été certifiée par un organisme indépendant. L'EPD représente une sorte de carte d'identité des produits et en décrit l'impact sur l'environnement depuis la phase d'extraction des matières premières à la commercialisation, et cela pendant la totalité du cycle de durée de vie jusqu'à l'élimination.

Fap ceramiche hat die ENVIRONMENTAL PRODUCT DECLARATION (EPD) erhalten, diese Umweltproduktdeklaration wurde von einer unabhängigen Zertifizierungsstelle erstellt. Die EPD ist eine Art Ausweis für die Produkte und beschreibt die Auswirkungen auf die Umwelt eines Produkts von der Gewinnung der Rohstoffe für die Herstellung und der Vermarktung über den gesamten Lebenszyklus bis hin zur Entsorgung.

Продукция компании Fap прошла проверку независимой организации, в результате чего получила сертификат ENVIRONMENTAL PRODUCT DECLARATION (EPD). EPD — это своего рода паспорт продукции, где приводятся данные о влиянии производства на окружающую среду начиная с добычи сырья и заканчивая реализацией продукции. В документе приводится описание полного цикла жизни товаров вплоть до их утилизации.

Fap ceramiche è tra le prime aziende del settore ceramico ad aver realizzato la PRODUCT ENVIRONMENTAL FOOTPRINT (PEF), strumento di dichiarazione ambientale promosso dalla UE. La PEF di Fap ceramiche è certificata da un ente terzo indipendente.

Fap ceramiche is one of the first companies in the ceramic sector to have created the PRODUCT ENVIRONMENTAL FOOTPRINT (PEF), an environmental declaration tool promoted by the EU. Fap ceramiche's PEF is certified by an independent body.

Fap ceramiche figure parmi les premières entreprises du secteur céramique à avoir réalisé la PRODUCT ENVIRONMENTAL FOOTPRINT (PEF), instrument de déclaration environnementale promu par l'UE. La PEF de Fap ceramiche est certifiée par un organisme tiers indépendant.

Fap ceramiche gehört zu den ersten Unternehmen in der Keramikbranche, die eine Bewertung nach dem PRODUCT ENVIRONMENTAL FOOTPRINT (PEF) erhalten haben, der Umweltfußabdruck von Produkten ist eine Umwelterklärung der EU. Die PEF von Fap ceramiche wurde von einer unabhängigen Stelle zertifiziert.

Fap ceramiche стала одной из первых компаний в керамическом секторе, получившей сертификат PRODUCT ENVIRONMENTAL FOOTPRINT (PEF). PEF оценивает по стандартам ЕС воздействие производства на окружающую среду. Сертификат PEF был выдан Fap ceramiche независимой организацией.

# Posa, stuccatura e pulizia

## Gres porcellanato

**PREMESSA IMPORTANTE: PER POSA E STUCCATURA RIVOLGERSI A POSATORI PROFESSIONISTI.**

### Posa

Una corretta posa in opera, seguendo alcune semplici regole, garantirà un perfetto risultato finale:

- 1) controllare la planarità del massetto su cui posare le piastrelle da pavimento;
- 2) posare il prodotto miscelando il materiale prelevato da più scatole;
- 3) maneggiare con cura il prodotto prima e durante la posa;

### IMPORTANTE:

I pavimenti rettificati di Fap devono essere posati con una fuga di 2-3 mm. Per la posa in esterno si consiglia una fuga di 3 mm. Per pavimenti posati a correre, sfasatura massima di 1/3 fra le doghe. Gli esagoni devono essere posati con una fuga da 3 a 5 mm.

### Stuccatura

Utilizzare stucchi in tinta.

### Pulizia

Le regole per la pulizia a cura del posatore devono essere applicate quando vengono utilizzati stucchi cementizi. Quando si usano stucchi epossidici, ci si deve attenere alle indicazioni dei produttori.

### Pulizia a cura del posatore.

**1 Prima pulizia:** quando, dopo 10-20 minuti dalla stuccatura lo stucco perde plasticità e diventa opaco si proceda alla rimozione dell'eccesso di sigillante con una spugna umida e pulita. Si deve poi effettuare una pulizia a secco con un panno asciutto o con un feltro.

**2 Pulizia finale:** dopo 36/48 ore sia piastrelle che fughe hanno completato la loro stagionatura, si deve procedere al lavaggio della superficie con un acido ad azione tamponata. Si deve poi risciacquare con abbondante acqua pulita, da rimuovere con una aspira-liquidi.

**IMPORTANTISSIMO:** è fondamentale che la pulizia a cura del posatore sia effettuata a regola d'arte affinché il pavimento risulti di facile manutenzione. La cura con la quale si eseguono la prima pulizia e la pulizia finale (in particolare l'asportazione totale degli stucchi residui) influenzeranno la pulibilità del pavimento. Tale procedura è prevista dai migliori produttori di stuccature per fughe e collanti, per tutti i pavimenti in gres porcellanato. Non rispettare queste raccomandazioni, o utilizzare acqua non perfettamente pulita, può determinare il fissaggio di una patina di stucco o di polvere di cantiere estremamente assorbente, non perfettamente visibile ad occhio nudo, che cattura la polvere esistente nell'ambiente e può rendere il pavimento perennemente sporco. In questo caso Fap ceramiche declina ogni responsabilità.

### Pulizia ordinaria.

**3 Frequenza:** come d'abitudine.

### Avvertenze:

**a]** utilizzare strumenti per la pulizia perfettamente puliti; **b]** sciacquare sempre il pavimento; **c]** non calpestare il pavimento bagnato;

**d]** per lavaggi frequenti può essere utilizzata semplicemente acqua pulita o prodotti detergenti specifici per rimuovere sporco e macchie purché non siano ceranti, filmanti o pellicolanti. Sconsigliamo l'utilizzo di prodotti con l'indicazione “non occorre il risciacquo”.

### Pulizia a cura del posatore.

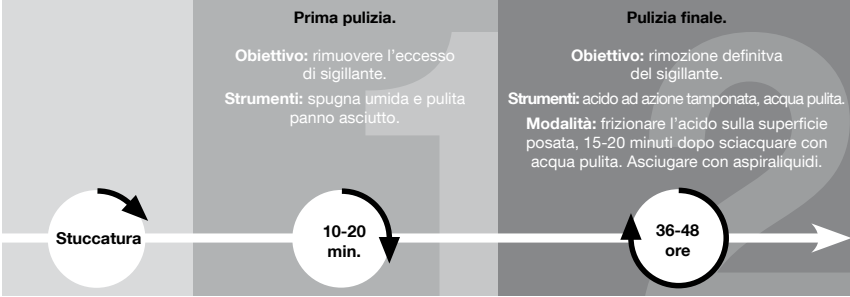

## Gres Porcellanato Brillante

Il gres porcellanato Brillante è realizzato attraverso una speciale processo di lucidatura che esalta la morbida struttura della superficie delle piastrelle. Si ottiene così un sofisticato effetto di vibranti riflessi che regalano unicità al pavimento. Il processo di lucidatura di tutti i prodotti levigati e lappati presenti sul mercato, avviene attraverso l'asportazione di una piccola parte di materiale e la possibile apertura di alcuni micropori in superficie, rendendo il prodotto più attaccabile alle macchie. Si consiglia l'utilizzo di stucchi in cadenza di colore con la piastrella per ridurre il contrasto. Durante la posa non si devono segnare i materiali sulla superficie di utilizzo con matite o pennarelli indelebili.

## Pavimento Out

### Stuccatura

Utilizzare stucchi cementizi per fughe migliorate (CLASSE CG2 secondo EN 13888) senza l'aggiunta di alcun additivo. Si sconsiglia inoltre l'utilizzo di malte a base di resine reattive (CLASSE RG secondo EN 13888).

### Pulizia

Operazioni fondamentali e necessarie al fine di evitare una manutenzione ordinaria troppo onerosa.

### Pulizia a cura del posatore.

**1) Premessa:** togliere l'eccesso di stucco dalla superficie, muovendo la spatola diagonalmente alle fughe, a impasto ancora fresco.

**2) Prima pulizia:** quando dopo 10-20 minuti dalla stuccatura lo stucco perde elasticità e diventa opaco, si proceda alla rimozione dell'eccesso di sigillante con una spugna di cellulosa dura umida e pulita. Lavorare in diagonale rispetto alle fughe. Rispettare questi tempi in quanto le fughe potrebbero essere svuotate parzialmente se le pulite troppo presto. Se la stuccatura dovesse essere già indurita, è necessario utilizzare una spugna abrasiva in scotch-brite inumidita con acqua pulita.

**3) Pulizia finale:** dopo 36-48 ore le fughe hanno completato la loro stagionatura, si deve procedere al lavaggio della superficie con un acido ad azione tamponata attenendosi semplicemente ai consigli di seguito riportati.

Utilizzare una soluzione acido-solvente ad azione tamponata, tipo FapClean 1, diluita al 50% in acqua possibilmente calda. Evitare assolutamente l'utilizzo di acidi da ferramenta diluiti (per il loro rilascio di fumi nocivi e per la loro azione “bruciante” nei confronti dei giunti).

**a]** Bagnare il rivestimento affinché lo stucco cementizio venga protetto da una eventuale azione corrosiva della soluzione acida diluita. **b]** Distribuire uniformemente la soluzione acida diluita utilizzando una spugna commerciale scotch-brite. **c]** Lasciare agire per qualche minuto, in funzione dell'intensità dello sporco. **d]** Intervenire energicamente con spazzola con setole in nylon o similari. **e]** Raccogliere il residuo con stracci asciutti e puliti. **f]** Risciacquare abbondantemente con acqua calda pulita, ripetendo l'operazione anche più volte sino alla eliminazione di qualsiasi alonatura o residuo negli interstizi. **g]** Qualora rimanessero zone non perfettamente pulite, ripetere il lavaggio acido con FapClean 1 puro.

# Advice on laying, grouting and maintenance

## Porcelain stoneware

**IMPORTANT NOTE: TILES SHOULD BE LAID AND GROUTED ONLY BY PROFESSIONAL TILE LAYERS.**

### Tiling

Follow the simple rules below to guarantee perfect tiling results:

- 1) Check the floor slab is flat where the tiles are to be fitted;
- 2) Mix the tiles during tiling by taking them from several boxes
- 3) Handle the tiles with care before and during tiling.

### IMPORTANT:

Fap rectified floor tiles must be laid with a 2-3 mm gap between them. For the laying outdoors we recommend a gap of 3 mm.

For floors with a lengthwise tiling layout, maximum 1/3 offset between panels. The hexagons will have to be laid with a 3 to 5 mm gap between tiles.

### Grouting

Use matching grouts.

### Cleaning

When cement-based grouts are used, the tiler should follow the instructions for cleaning. Follow the manufacturer's instructions if epoxy grouts are used.

### Cleaning to be performed by the tile layer:

**1 Initial cleaning:** about 10-20 minutes after grouting, grout will lose its plasticity and become opaque: any excess sealant should then be removed using a clean, damp sponge. The tiles must then be wiped clean using a dry cloth or felt.

**2 Final cleaning:** after 36/48 hours both the tiles and the joints will have dried completely: the surface must then be washed using a buffered acid solution. The tiles must then be rinsed using plenty of clean water, which must then be removed using a liquid vacuum.

**EXTREMELY IMPORTANT:** it is essential that the tile layer cleans the tiles exactly as prescribed so that the flooring will subsequently be easy to clean. The care taken with both the initial and final cleaning processes (in particular the complete removal of grout residuals) will affect the subsequent ease of maintenance of the flooring. The best manufacturers of joint-grouts and adhesives recommend this procedure for all flooring in porcelain stoneware. If these recommendations are not observed or if water is used which is not perfectly clean, it could lead to the formation of a hardly perceivable film of grout or building site dust which is extremely absorbent and captures any dust in the atmosphere and can make the floor look eternally dirty. In this case Fap ceramiche declines any responsibility.

### Ordinary cleaning:

**3 Frequency:** as usual.

### Recommendations:

**a]** always use cleaning tools which are perfectly clean; **b]** always rinse the floor; **c]** do not walk on the floor when wet;

**d]** clean water without detergent may be used for frequent washing or specific detergents to remove dirt of stains that are not waxen or filmy. We advise not to use detergents with the indication “it is not necessary to rinse after use”.

### Cleaning to be carried out by the tile layer.

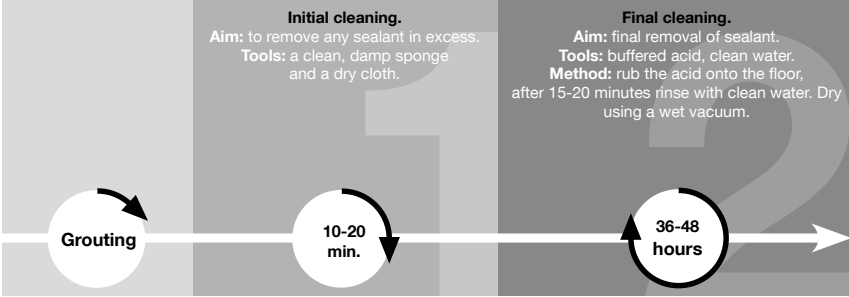

## Glossy porcelain stoneware

Glossy porcelain stoneware is created by means of a special polishing process that enhances the smooth texture of the surface of the tiles, thus achieving a sophisticated look in which vibrant reflections create a uniquely attractive effect. The polishing process used for all the polished and lapped products on the market involves removing a tiny part of the material and sometimes opening up a number of micro-pores on the surface, which makes the products more vulnerable to staining. We recommend using grout in a shade similar to that of the tile, in order to reduce contrast. During the laying process, materials should not be marked on the upward facing side with pencils or permanent markers.

## Floor tiles OUT

### Grouting

Use cement-based grouts for improved joints (CLASSE CG2 according to EN 13888) without additives of any kind. Reactive resin based mortars should not be used (CLASSE RG according to EN 13888).

### Cleaning

Essential operations required to ensure ordinary maintenance is kept reasonably simple.

### Cleaning to be performed by the tile layer:

**1) NB:** first remove excess grout from the surface, moving a spatula diagonally across the joints before the grout has dried hard.

**2) Initial cleaning:** 10-20 minutes after grouting, when the grout is no longer elastic and has become opaque, remove excess sealant using a clean, damp hard cellulose sponge. Do not carry out this cleaning operation any earlier, since this could partially empty the material from the joints. Should the grout have already hardened, use a Scotch-Brite® abrasive sponge dampened with clean water.

**3) Final cleaning:** after 36-48 hours, when the joints have set properly, the surface must be washed with buffered acid; simply follow the recommendations below.

Use a buffered acid-solvent solution such as FapClean 1, diluted 50-50 in preferably warm water. Diluted hardware store acids MUST NOT be used (because they give off harmful fumes and can “burn” into the joints).

**a]** Wet the covering surface so that the cement-based grout is protected from any corrosive action of the diluted acid solution. **b]** Distribute the diluted acid solution evenly using a Scotch-Brite® sponge. **c]** Leave to go to work for a few minutes, depending on how much dirt there is. **d]** Brush vigorously with a brush with nylon bristles or similar. **e]** Use dry, clean cloths to wipe up the residue. **f]** Rinse thoroughly with plenty of clean, warm water, as often as required to remove any smudges or residue in the gaps. **g]** If there are still areas not perfectly clean, repeat the acid wash using undiluted FapClean 1.

# Pose, jointoiment, nettoyage

## Grès Cérame

**IMPORTANT : POUR LA POSE COMME POUR LE JOINTOIMENT, FAIRE APPEL À DES PROFESSIONNELS.**

**Pose**

Une pose bien faite, dans le respect des règles de l’art, est la garantie d’un résultat parfait:

- contrôler la planéité de la chape sur laquelle les carreaux de sol seront posés;
- poser le produit en prélevant les carreaux de plusieurs boîtes à la foi;
- manipuler le produit avec précaution avant et pendant la pose.

**IMPORTANT:**

Les revêtements de sol rectifiés Fap doivent être posés avec un joint de 2-3 mm. Pour la pose à l’extérieur, nous recommandons un joint de 3 mm. Pour la pose décalée, ne pas dépasser 1/3 d’espacement entre les carreaux. Les hexagones doivent être posés avec un joint de 3-5 mm.

**Jointoiment**

Il est conseillé d’utiliser des mortiers dont la couleur est assortie aux carreaux.

**Nettoyage**

Les consignes de nettoyage (laissé au soin du carreleur) doivent être suivies lorsque sont utilisés des ciments joints. En cas d’utilisation de joints époxy, se conformer aux indications du fabricant.

**Nettoyage réalisé par le poseur:**

- Premier nettoyage:** lorsque, de 10 à 20 minutes après le jointoiment, le mortier perd de son élasticité et devient opaque, il faut commencer par enlever l’excédent de ciment-joint à l’aide d’une éponge humide et propre. Il faut ensuite effectuer un nettoyage à sec à l’aide d’un chiffon sec ou d’un feutre.

- Nettoyage final:** au bout de 36 à 48 heures, les carreaux et les joints ont achevé leur maturation. Il faut donc procéder au lavage de la surface à l’aide d’un acide à action tamponnée. Il faut ensuite rincer avec une quantité abondante d’eau propre à enlever ensuite à l’aide d’un aspire-liquides.

**TRÈS IMPORTANT:** il est fondamental que le nettoyage effectué par le poseur soit exécuté dans les règles de l’art pour que le revêtement de sol soit ensuite facile à entretenir. Le soin avec lequel le premier nettoyage et le nettoyage final seront effectués (notamment l’élimination totale des résidus de ciments-joints) sera déterminant pour la facilité d’entretien du sol une fois celui-ci en usage. Cette procédure est prévue par tous les fabricants de colle et de produits de jointoiment pour revêtements de sol en grès cérame. Le non-respect de ces conseils ou l’utilisation d’une eau qui ne serait pas parfaitement propre, peut provoquer l’apparition d’un voile de ciment-joint ou de poussière de chantier, pas toujours visible à l’œil nu, mais qui a la propriété d’emprisonner les taches, les rendant impossible à éliminer. Le sol apparaît alors constamment sale.

**Nettoyage ordinaire:**

- Fréquence:** comme d’habitude.

**Avertissements:**

**a]** utiliser des instruments pour le nettoyage parfaitement propres; **b]** toujours rincer le revêtement de sol; **c]** ne pas piétiner le revêtement de sol humide; **d]** pour des lavages fréquents, il est possible d’utiliser tout simplement de l’eau propre ou des nettoyants spécifiques pour éliminer la saleté et les taches, à condition qu’ils ne soient ni cirants ni filmogènes. Il est déconseillé d’utiliser des produits indiquant « ne nécessite pas de rinçage ».

**Nettoyage par le carreleur.**

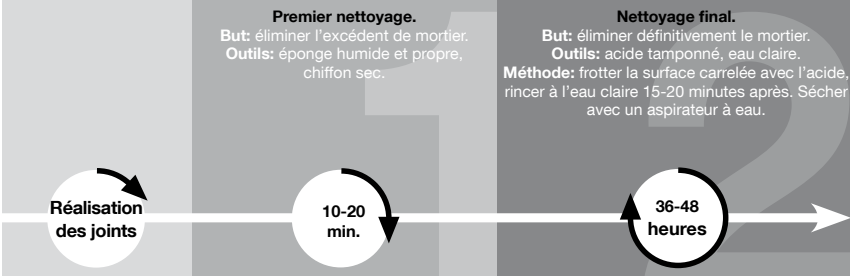

**Nettoyage ordinaire par l'utilisateur.**

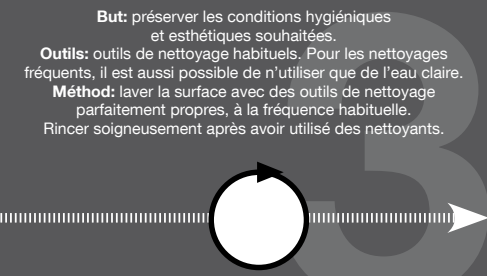

### Grès Cérame Brillant

Le Grès Cérame Brillant est réalisé grâce à un procédé spécifique de polissage rehaussant la douceur de la structure de la surface des carreaux. Il est ainsi possible d’obtenir un effet très sophistiqué de palpitanes moirures qui donnent au sol un aspect unique. Le procédé de polissage de tous les produits polis et rodés présents sur le marché, consiste à enlever une petite partie de matériau et à tenter d’ouvrir quelques minuscules pores en surface, les rendant ainsi plus vulnérables aux taches. Il est conseillé d’utiliser des mortiers dont la couleur est assortie aux carreaux, pour réduire le contraste. Au cours de la pose, il est important de ne pas écrire sur les surfaces avec des crayons ou des feutres indélébiles.

### Revêtement de sol OUT

**Jointoiment**

Utiliser un mortier à base de ciment pour joints améliorés de classe CG2 (EN 13888) sans aucun additif. Il est déconseillé d'utiliser un mortier réactif pour joint. (CLASSE RG - EN 13888).

**Nettoyage**

Opérations fondamentales et nécessaires afin d’éviter des frais d’entretien onéreux une fois le sol en fonction.

**Nettoyage à réaliser par le poseur.**

- Intervention préalable :** tant que le mortier est frais, retirer l’excédent en effectuant, à la spatule, des mouvements en diagonale par rapport aux joints.
- Premier nettoyage :** quand, environ 10 à 20 minutes après les opérations de jointoiment, le mortier a perdu de son élasticité et est devenu mat, enlever l’excédent de mortier à l’aide d’une éponge en cellulose dure, humide et propre, en effectuant des mouvements en diagonale par rapport aux joints. Respecter les temps indiqués car les joints pourraient être partiellement vidés ou présenter des imperfections si le nettoyage était effectué trop tôt. Si le joint avait déjà durci, utiliser une éponge abrasive Scotch-Brite® imbibée d’eau propre.
- Nettoyage final :** après 36-48 heures, les joints ont achevé leur prise et leur séchage, le nettoyage final peut alors être réalisé.

Utiliser une solution tampon acide, type FapClean 1, diluée à 50 % dans l’eau chaude de préférence. Éviter absolument l’emploi d’acides communs commercialisés en droguerie car même dilués ils libèrent des fumées nocives et altèrent les joints.

**a]** Mouiller le revêtement pour que le mortier joint soit protégé de l’éventuelle action corrosive de la solution acide diluée. **b]** Répartir uniformément la solution acide diluée à l’aide d’une éponge abrasive type Scotch-Brite® **c]** Laisser agir quelques minutes, en fonction du degré de salissure. **d]** Brosser énergiquement avec une brosse en nylon ou similaire. **e]** Collecter les résidus à l’aide de chiffons secs et propres. **f]** Rincer à grande eau (chaude et propre). Répéter cette opération plusieurs fois si besoin, jusqu’à ce que toute auréole ou résidu ait été complètement éliminé. **g]** Si certaines zone s’avéraient plus difficiles à nettoyer, répéter le lavage acide avec FapClean 1 pur.

# Verlegen, Verfugen, Reinigung

## Feinsteinzeug

**WICHTIGE VORBEMERKUNG: WENDEN SIE SICH FÜR DIE VERLEGUNG UND VERFUGUNG STETS AN FACHHANDWERKER.**

**Verlegung**

Eine korrekte bauseitige Verlegung unter Beachtung einiger einfacher Regeln garantiert ein perfektes Endergebnis:

- Die Ebenflächigkeit des Estrichs, auf dem die Bodenfliesen verlegt werden, muss geprüft werden;
- Beim Verlegen aus verschiedenen Kartons entnommene Fliesen mischen.
- Das Produkt vor und während der Verlegung vorsichtig handhaben.

**WICHTIG:**

Die geschliffenen Bodenbeläge von Fap werden mit einer Fuge von 2-3 mm verlegt. Bei der Verlegung im Außenbereich wird eine Fuge von 3 mm empfohlen. Für fortlaufend verlegte Böden beträgt die Versetzung max. 1/3 zwischen den Platten. Die Hexagone müssen mit einer Fuge von 3 bis 5 mm verlegt werden.

**Verfugung**

Außerdem empfehlen wir die Anwendung von Fugenfüllern in den Farbtönen der Fliese.

**Reinigung**

Die Regeln für die Reinigung durch den Fliesenleger müssen angewandt werden, wenn zementhaltige Fugenmörtel verwendet werden. Wenn Epoxi-Fugenmassen verwendet werden, sind die Hinweise des Herstellers einzuhalten.

**Die Reinigung erfolgt durch den Verleger:**

- Erste Reinigung:** wenn nach 10-20 Minuten nach der Verlegung der Mörtel seine Formbarkeit verliert und opak wird, wird mit der Entfernung der überschüssigen Dichtungsmasse mit Hilfe eines feuchten und sauberen Lappens begonnen. Danach muss eine Trockenreinigung mit einem trockenen Tuch oder mit Filz erfolgen.

- Endreinigung:** nach 36/48 Stunden haben sowohl die Fließen als auch die Fugen ihre Ablagerung vollendet. Nun müssen die Oberflächen mit Hilfe einer gepufferten Säure gereinigt werden. Danach muss mit viel sauberem Wasser gespült werden und dann mit einem Flüssigkeitsabsauger entfernt werden.

**SEHR WICHTIG:** es ist wichtig, dass die Reinigung durch den Fliesenleger ordnungsgemäß durchgeführt wird, damit der Fußboden leicht gewartet wird. Die Sorgfalt, mit der die erste Reinigung und die Endreinigung durchgeführt werden (insbesondere die vollständige Entfernung von Mörtelresten) beeinflusst die Pflegbarkeit des Fußbodens. Diese Prozedur wird von den besten Fugenmörtel- und Klebstoffherstellern für alle Fußböden aus Feinsteinzeug empfohlen. Werden diese Empfehlungen nicht beachtet oder wird nicht absolut reines Wasser verwendet, so kann dies zum Entstehen einer Mörtelpatina oder einer Baustellenstaubschicht, die extrem Saugfähig ist, führen, die mit bloßem Auge nicht erkennbar ist, aber im Raum vorhandenen Staub fängt und zu einem ständig schmutzigen Fußboden führt. In diesem Falle lehnt Fap ceramiche jegliche Verantwortung ab.

**Normale Reinigung:**

- Frequenz:** wie üblich.

**Hinweise:**

**a]** Verwenden Sie absolut saubere Reinigungsmittel; **b]** Waschen Sie den Fußboden immer ab; **c]** Nicht den nassen Fußboden betreten;

**d]** Bei häufigem Waschen braucht man nur sauberes Wasser oder spezifische Reinigungsmittel um Schmutz oder Flecken zu entfernen, die nicht wächsern oder filmförmig sind. Wir empfehlen keine Reinigungsmittel zu verwenden mit dem Hinweis „muss nicht nachgespült werden“.

**Reinigung und Pflege durch den Fliesenleger.**

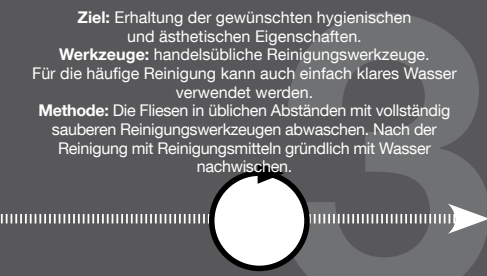

### Glänzendes Feinsteinzeug

Das glänzende Feinsteinzeug wird mit einem speziellen Polierverfahren verwirklicht, das die weiche Struktur der Fliesenoberfläche hervorhebt. So wird ein spezieller Effekt mit vibrierenden Reflexen erhalten, die den Boden einzigartig gestalten. Das Polierverfahren aller auf dem Markt angebotenen geschliffenen und geläppten Produkte erfolgt durch die Entfernung eines geringen Materialteils und die somit mögliche Öffnung einiger oberflächlicher Mikroporen, wodurch das Produkt fleckenempfindlicher wird. Außerdem empfehlen wir die Anwendung von Fugenfüllern in den Farbtönen der Fliese, um Kontraste einzuschränken. Während des Verlegens darf das Material auf der Oberfläche nicht mit unlöschbaren Stiften beschriftet werden.

### Bodenbelag OUT

**Verfugung**

Mörtel für verbesserte Fugen (KLASSE CG2 gemäß EN 13888) ohne Beigabe von Zusatzstoffen verwenden. Fernerhin empfiehlt sich der Einsatz von Reaktionsharzmörtel (KLASSE RG gemäß EN 13888).

**Reinigung**

Die Reinigung ist von grundlegender Wichtigkeit, da sie eine zu stark belastende Instandhaltung vermeiden lässt.

**Die Reinigung erfolgt durch den Verleger:**

- Voraussetzung:** Den überschüssigen Mörtel von der Oberfläche beseitigen; dieser muss noch frisch sein und unter Verwendung einer Spachtel diagonal zu den Fugen abgeschabt werden.
- Erstmalige Reinigung:** wenn 10-20 Minuten nach dem Verfugen der Mörtel nicht mehr elastisch ist und matt wird, ist die Dichtmasse anhand eines befeuchteten, reinen und harten Zelluloseschwamms diagonal zu den Fugen abzureiben. So lange wie angegeben warten, da ein zu frühes Putzen bewirken könnte, dass die Fugen leer werden. Eine hart gewordene Fugenmasse ist unter Verwendung eines mit reinem Wasser befeuchteten Scotch-Brite® Reibschwammes zu entfernen.
- Endreinigung:** Nach 36-48 Stunden sind die Fugen ausgehärtet; an dieser Stelle ist die Oberfläche mit einem Produkt auf Basis gepuffertes Säure zu waschen, wobei die nachstehend gegebenen Ratschläge zu beachten sind.

Eine Lösung auf Basis gepuffertes Säure Typ FapClean 1 verwenden, die in einem Verhältnis zu 50% in möglicherweise warmem Wasser aufzulösen ist. Auf keinen Fall verdünnte Säuren für Eisenwaren verwenden (diese geben schädlichen Rauch ab und üben eine “brennende” Wirkung auf die Fugen aus).

**a]** Den Fußbodenbelag benässen, um den Mörtel gegen Korrosion zu schützen, die durch die verdünnte Säurelösung bewirkt sein könnte. **b]** Die verdünnte Säurelösung anhand eines Scotch-Brite® Schwammes gleichmäßig auftragen. **c]** Einige Minuten in Abhängigkeit der Verschmutzung einwirken lassen. **d]** Unter Verwendung einer Nylonbürste o. Ä. energisch abbürsten. **e]** Rückstände mittels trockener und reiner Lappen gewegchen. **f]** Mit reinem Warmwasser reichlich und oftmalig spülen bis keine Schmutzränder mehr zu sehen sind und sämtliche Rückstände aus den Zwischenräumen weggeschwemmt sind. **g]** Bereiche, die nicht vollständig rein wurden, sind erneut einer Säurewaschung mit reinem FapClean 1 zu unterziehen.

# Colocación, rejuntado, limpieza

## Gres Porcelánico

**PREMISA IMPORTANTE: DIRÍJANSE A PROFESIONALES DEL SECTOR PARA LAS OPERACIONES DE COLOCACIÓN Y REJUNTADO.**

**Colocación**

Una colocación en obra correcta, siguiendo algunas reglas sencillas, garantizará un resultado final perfecto:

- controlar la planitud de la placa sobre la que colocar las baldosas;
- colocar el producto mezclando el material extraído de varias cajas;
- manejar el producto con cuidado antes y durante la colocación.

**IMPORTANTE:**

Los pavimentos rectificados de Fap deberán colocarse con una junta de 2-3 mm. Para la colocación al exterior se recomienda una junta de 3 mm. Para pavimentos con colocación recta, diferencia máxima de 1/3 entre las planchas. Los hexágonos se deberán colocar con una junta de 3 a 5 mm.

**Rejuntado**

Se recomienda utilizar material de rejuntado de color similar a la baldosa.

**Limpieza**

Las reglas para la limpieza llevada a cabo por el solador deberán aplicarse cuando se utilicen materiales de relleno cementosos. Cuando se utilicen materiales de relleno epoxi, deberán seguirse las indicaciones de los fabricantes.

**Limpieza a cargo del alicatador/solador:**

**1** **Primera limpieza:** ddespués de 10-20 minutos del rejuntado, cuando el material de relleno pierde plasticidad y se vuelve opaco, quitar el exceso del sellante con una esponja húmeda y limpia. Efectuar luego una limpieza en seco con un paño seco o con un fieltro.

**2** **Limpieza final:** pasadas 36/48 horas, tanto los azulejos como las juntas habrán terminado de secarse y deberá procederse al fregado de la superficie con un ácido de acción taponada. Aclarar luego con abundante agua limpia, que se retirará con una aspiradora de líquidos.

**IMPORTANTÍSIMO:** es fundamental que esta limpieza sea llevada a cabo correctamente por el alicatador/solador para que el pavimento pueda ser luego sometido fácilmente a las operaciones de mantenimiento. El cuidado con el que se efectúen la primera limpieza y la limpieza final (especialmente la retirada total de los materiales residuales de rejuntado) influenciarán la facilidad de limpieza del pavimento. Dicho procedimiento está previsto por los mejores fabricantes de materiales de rejuntado y adhesivos para todos los pavimentos de gres porcelánico. El incumplimiento de estas recomendaciones, o emplear agua no totalmente limpia, puede determinar la fijación de una pátina de material de rejuntado o de polvo de la obra extremamente absorbente, no perfectamente visible a simple vista, que captura el polvo existente en el ambiente y que puede hacer que el pavimento esté siempre sucio. En este caso Fap ceramiche declina cualquier responsabilidad.
**Pulizia ordinaria.**

**3** **Frecuencia:** la habitual.

**Advertencias:**

**a]** utilizar herramientas para la limpieza totalmente limpias; **b]** aclarar siempre el pavimento; **c]** no pisar el pavimento mojado;

**d]** para efectuar lavados frecuentes podrá utilizarse simplemente agua limpia o detergentes específicos para quitar la suciedad o las manchas que no sean de cera o películas. Desaconsejamos utilizar productos con la indicación “no necesita enjuague”.

**Limpieza a cargo del colocador.**

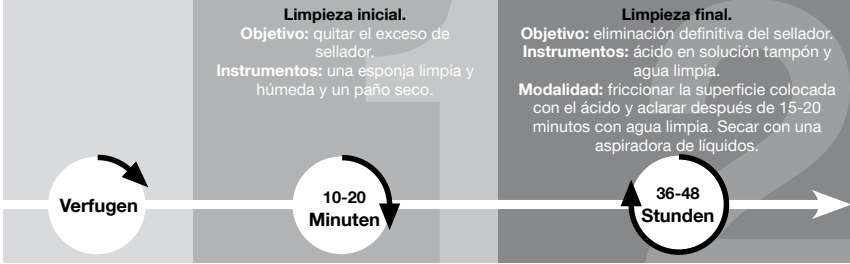

### Gres Porcelánico Brillante

El gres porcelánico Brillante está realizado con un proceso especial de lustrado que remarca la estructura suave de la superficie de las baldosas. Así se obtiene un sofisticado efecto de reflejos vibrantes que donan unicidad al pavimento. El proceso de lustrado de todos los productos lustrados y pulidos presentes en el mercado, se realiza eliminando una pequeña parte de material y abriendo algunos microporos sobre la superficie, haciendo que el producto sea más sensible a las manchas. Se recomienda utilizar material de rejuntado de color similar a la baldosa para reducir el contraste. Durante la colocación no se debe marcar el material con lápices o rotuladores indelebles sobre la superficie de uso.

### Pavimento Out

**Rejuntado**

Utilice materiales de rejuntado a base de cemento para juntas mejores (CLASE CG2 según EN 13888) sin adición de ningún aditivo. También se recomienda utilizar morteros a base de resinas reactivas (CLASE RG según EN 13888).

**Limpieza**

Operaciones fundamentales y necesarias a fin de evitar un mantenimiento ordinario muy costoso.

**Limpieza a cargo del alicatador/solador:**

**1) Introducción:** quite el exceso de material de rejuntado de la superficie, moviendo la espátula en dirección diagonal respecto de las juntas, con la mezcla aún fresca.

**2) Primera limpieza:** después de transcurridos 10-20 minutos del rejuntado, cuando el material de rejuntado pierde elasticidad y se pone opaco, elimine el exceso de sellador con una esponja dura humedecida y limpia. Trabaje en dirección diagonal respecto de las juntas. Respete el tiempo indicado porque podrían vaciarse parcialmente las juntas si se las limpia demasiado pronto. Si el material de rejuntado ya se hubiera endurecido, hay que utilizar una esponja abrasiva tipo Scotch-Brite® humedecida con agua limpia.

**3) Limpieza final:** transcurridas 36-48 horas las juntas han fraguado por completo y se debe lavar la superficie con un ácido taponado, respetando los siguientes consejos.

Utilice una solución ácido-solvente taponada, tipo FapClean 1, diluida al 50% en agua, preferentemente caliente. Evite en absoluto el uso de ácidos disponibles en ferretería diluidos (por la emisión de humo nocivo y por su acción que “quema” las juntas).

**a]** Moje el revestimiento para que el material de rejuntado a base de cemento quede protegido de la acción corrosiva de la solución ácida diluida. **b]** Distribuya uniformemente la solución ácida diluida utilizando una esponja tipo Scotch-Brite®. **c]** Deje actuar durante algunos minutos, en función de la tenacidad de la suciedad. **d]** Pase enérgicamente un cepillo de cerdas de nylon o similares. **e]** Recoja los restos con trapos secos y limpios. **f]** Aclare con abundante agua caliente limpia, reiterando la operación varias veces hasta eliminar por completo cualquier marca o resto en los intersticios. **g]** En caso de que quedaran zonas que no se limpiaron perfectamente, repita el lavado ácido con FapClean 1 puro.

# Укладка,шпаклевание, уход.

### Керамогранит

Важное замечание: для укладки и затирки швов следует обращаться к профессиональным плиточникам.

**УКЛАДКА**

Правильная укладка с соблюдением некоторых простых правил обеспечит хороший конечный результат:

- проконтролировать ровность стяжки, на которую будет укладываться напольная плитка;
- при укладке следует использовать плитки из разных коробок;
- аккуратно обращаться с плиткой до укладки и в процессе работы.

**ВАЖНО:**

Ректифицированную напольную плитку Fap необходимо укладывать со швом 2-3 мм. Для укладки плитки на улице рекомендуемая ширина шва – 3мм. Для полов при укладке со смещением, максимальное смещение между досками должно быть не более 1/3. Укладку шестигранной плитки необходимо осуществлять с учетом шва 3-5 мм.

**ЗАТИРКА ШВОВ**

Для уменьшения цветового контраста рекомендуется применять затирку, соответствующую цвету плитки.

**УБОРКА**

Укладчик плитки должен соблюдать соответствующие правила очистки в случае использования цементных затирок. В случае использования эпоксидных затирок следует придерживаться правил, установленных производителем.

**Очистка выполняется укладчиком:**

**1** **Первая очистка:** по истечении 10-20 минут после оштукатуривания затирка теряет пластичность и становится матовым. Далее необходимо удалить излишек герметизирующего состава с помощью чистой влажной губки. Затем необходимо осуществить очистку сухой тряпкой или кусочком фетра.

**2** **Конечная очистка:** через 36/48 часов как плитка, так и швы завершают свое созревание, далее необходимо приступить к очистке поверхности с применением кислоты тампонажного действия. После этого необходимо сполоснуть поверхность большим количеством чистой воды и удалить ее с помощью машины для отсасывания жидкостей.

**ОЧЕНЬ ВАЖНО:** крайне важно, чтобы очистка выполнялась укладчиком искусно и по всем правилам, чтобы за полом было легко ухаживать. Тщательность, с которой выполняется первая и конечная уборка (в особенности полное удаление остатков штукатурки) будет влиять на способность пола к очистке. Данная процедура предусматривается лучшими производителями штукатурки для швов и клеящих веществ, для всех напольных покрытий из керамогранита. Несоблюдение этих рекомендаций или использование не совсем чистой воды может спровоцировать закрепление налета из штукатурки или строительной пыли с повышенной абсорбирующей способностью, не очень видимой на глаз, которая поглощает существующую в среде пыль и пол может казаться всегда грязным. В этом случае компания Fap ceramiche снимает с себя всякую ответственность.

**Обычная очистка:**

**3** **Частота:** как обычно.

**Рекомендации:**

**a]** Использовать абсолютно чистые инструменты для уборки; **b]** Всегда споласкивать пол **c]** Не ходить по мокрому полу;

**d]** Для частой очистки можно просто использовать чистую воду или невосковые, не образующие плёнку и налёт моющие средства, предназначенные для удаления грязи и пятен. Не рекомендуется использование средств с указанием «без ополаскивания».

**Очистка, выполняемая укладчиком.**

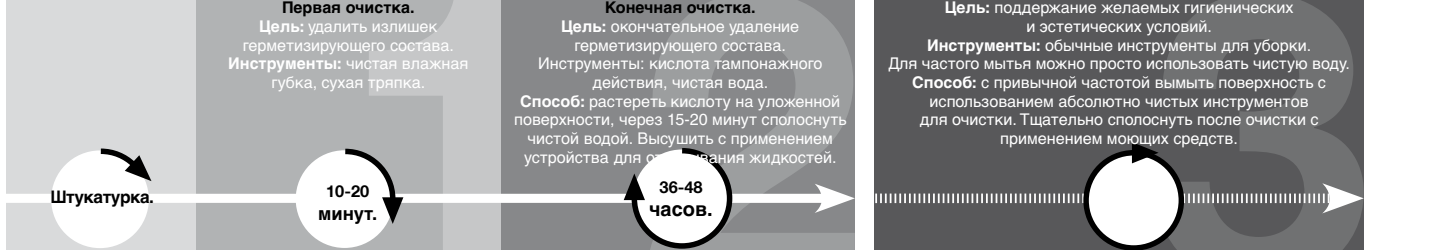

### Глянцевый керамогранит

Глянцевый керамогранит выполнен с применением специальной полировочной техники, подчеркивающей мягкость плиточной поверхности. В результате достигается изысканный эффект переливчатости бликов, придающих полу неповторимость. Полировочная техника, применённая на всех предлагаемых на рынке отшлифованных и притёртых изделиях, заключается в удалении небольшого количества материала и в максимальном открытии микропор на поверхности, что делает плитку более уязвимой для грязевых пятен. Для уменьшения цветового контраста рекомендуется применять затирку, соответствующую цвету плитки. Во время укладки запрещается делать пометки на поверхности плитки несмываемыми карандашами или фломастерами.

### Напольные покрытия OUT

**Затирка швов**

Использовать улучшенные цементные шовные затирки (КЛАСС CG2 в соответствии с нормой EN 13888) без дополнительных добавок. Рекомендуется также использовать растворы на основе реактивной смолы (КЛАСС RG в соответствии с нормой EN 13888).

**Уборка**

Необходимо проводить тщательную уборку во избежание проведения трудоёмкого текущего ремонта.

**Очистка выполняется укладчиком.**

**1) Предварительное замечание:** не дожидаясь затвердевания затирки, удалить её излишки, проведя шпателем по диагонали относительно швов.

**2) Первая очистка:** спустя 10-20 минут после нанесения затирка теряет эластичность и приобретает матовый оттенок. Далее необходимо удалить излишки герметизирующего состава с помощью твёрдой целлюлозной чистой влажной губки. Проводите губкой по диагонали относительно швов. Соблюдайте время выдержки во избежание возможного частичного стирания швов по причине их преждевременной обработки. Если затирка уже затвердела, необходимо использовать смоченную в чистой воде абразивную губку Scotch-Brite.

**3) Завершающая очистка:** через 36-48 часов швы затвердевают, после чего необходимо приступить к мытью поверхности плитки с применением кислоты тампонажного действия при соблюдении ниже приведенных рекомендаций.

Используйте кислотный растворитель тампонажного действия, например, FapClean 1, разбавленный на 50% по возможности горячей водой. Категорически запрещено использование разбавленных кислот для травления металлов (по причине вредных испарений и их «сжигающего» воздействия на швы).

**a]** Смочить плитку для того, чтобы защитить цементную затирку от возможного разъедающего воздействия разбавленного кислотного раствора.

**b]** Равномерно распределить разбавленный кислотный раствор при помощи губки Scotch-Brite. **c]** Время действия раствора зависит от степени

загрязнения плитки. **d]** Быстро удалить раствор при помощи щётки с нейлоновой щетиной или её аналогом. **e]** Собрать остатки при помощи сухой и чистой салфетки. **f]** Обильно сполоснуть чистой горячей водой, повторив операцию несколько раз до тех пор, пока не будут окончательно удалены разводы или остатки затирки между швами. **g]** В случае если на поверхности останутся непромытые участки, повторите чистку при помощи неразбавленного кислотного средства FapClean 1.

## Gres Porcellanato - Standard EN 14411 (ISO 13006) Annex G Group B1a, E ≤ 0,5%

Porcelain. / Grès cerame. / Feinsteinzeug. / Gres porcelánico. / Керамогранит.

				NORD				NORD							
CARATTERISTICHE TECNICHE TECHNICAL SPECIFICATIONS CARACTERISTIQUES TECHNIQUES TECHNISCHE EIGENSCHAFTEN CARACTERÍSTICAS TÉCNICAS ТЕХНИЧЕСКИЕ ХАРАКТЕРИСТИКИ		NORME STAN- DARDS NORMES NORMEN NORMAS НОРМЫ	VALORE PRESCRITTO VALUES REQUIRED VALEUR PRESCRIPTE NORMVORGABE VALOR PRESCRITO ЗАДАНОЕ ЗНАЧЕНИЕ EN 14411 - ISO 13006 B1a (UGL e GL)	NON RETTIFICATO - NOT RECTIFIED	RETTIFICATO - RECTIFIED	ATELIER	MATT R9	MATT R10	SATIN	FAP - VALORE MEDIO• AVERAGE RATING VALEUR MOYENNE DURCHSCHNITTSWERT VALOR MEDIO СРЕДНЕЕ ЗНАЧЕНИЕ B1a UGL	FAP - VALORE MEDIO• AVERAGE RATING VALEUR MOYENNE DURCHSCHNITTSWERT VALOR MEDIO СРЕДНЕЕ ЗНАЧЕНИЕ B1a UGL	OUT			
DIMENSIONI SIZES DIMENSIONS GRÖSSEN DIMENSIONES РАЗМЕРЫ		<b>Lunghezza e larghezza</b> Length and width / Dimensions des côtés / Seitenlänge / Largo y ancho / Длина и ширина	± 0,6%, max 2 mm	± 0,3%, max 1 mm	Conforme In accordance	Conforme In accordance	Conforme In accordance	Conforme In accordance	Conforme In accordance	Conforme In accordance	Conforme In accordance	Conforme In accordance			
		<b>Spessore</b> Thickness / Epaisseur / Stärke / Espesor / Толщина	± 5%, max 0,5 mm	± 5%, max 0,5 mm	Conforme In accordance	Conforme In accordance	Conforme In accordance	Conforme In accordance	Conforme In accordance	Conforme In accordance	Conforme In accordance	Conforme In accordance	Conforme In accordance		
		<b>Ortogonalità **</b> Wedging / Orthogonalité / Rechtwinkligkeit / Ortogonalidad / Ортогональность	± 0,5%, max 2 mm	± 0,3%, max 1,5 mm	Conforme In accordance	Conforme In accordance	Conforme In accordance	Conforme In accordance	Conforme In accordance	Conforme In accordance	Conforme In accordance	Conforme In accordance	Conforme In accordance	Conforme In accordance	
		<b>Rettilineità degli spigoli</b> Straightness of the edges / Equerrage des angles / Kantengeradheit / Rectilinearidad de las aristas / Прямолинейность углов	± 0,5%, max 1,5 mm	± 0,3%, max 0,8 mm	Conforme In accordance	Conforme In accordance	Conforme In accordance	Conforme In accordance	Conforme In accordance	Conforme In accordance	Conforme In accordance	Conforme In accordance	Conforme In accordance	Conforme In accordance	
		<b>Planarità</b> Flatness / Planéité / Oberflächenqualität / Planicidad / Плоскостность	± 0,5%, max 2 mm	± 0,4%, max 1,8 mm	Conforme In accordance	Conforme In accordance	Conforme In accordance	Conforme In accordance	Conforme In accordance	Conforme In accordance	Conforme In accordance	Conforme In accordance	Conforme In accordance	Conforme In accordance	
STRUTTURA STRUCTURE STRUCTURE STRUKTUR ESTRUCTURA СТРУКТУРА		<b>Assorbimento d'acqua - valore medio %</b> Water absorption - average value % / Absorption d'eau - valeur moyenne % / Wasseraufnahme - Durchschnittswert % / Absorción de agua - valor medio % / Водопоглощение Среднее значение %	ISO 10545-3 ASTM C373	≤ 0,5%	Conforme In accordance	Conforme In accordance	Conforme In accordance	Conforme In accordance	Conforme In accordance	Conforme In accordance	Conforme In accordance	Conforme In accordance			
		<b>Sforzo di rottura</b> Breaking strength / Force de rupture / Bruchlast / Estuerzo di ruptura / Усилие на излом	ISO 10545-4	S ≥ 1300 N	S ≥ 2000 N	S ≥ 2000 N	S ≥ 2000 N	S ≥ 2000 N	S ≥ 2000 N	S ≥ 2000 N	S ≥ 2000 N	S ≥ 2000 N	S ≥ 2000 N		
		<b>Resistenza alla flessione</b> Bending strength / Résistance à la flexion / Biegefestigkeit / Resistencia a la flexión / Прочность при изгибе	ISO 10545-4	R ≥ 35 N/mm <sup>2</sup>	Conforme In accordance	Conforme In accordance	Conforme In accordance	Conforme In accordance	Conforme In accordance	Conforme In accordance	Conforme In accordance	Conforme In accordance	Conforme In accordance	Conforme In accordance	
		<b>Abrasion profonda</b> Deep abrasion / Abrasion profonde / Tiefenabrieb / Abrasión profunda / Глубокое истирание	ISO 10545-6	≤ 175mm <sup>3</sup>	≤ 140mm <sup>3</sup>	≤ 140mm <sup>3</sup>	≤ 140mm <sup>3</sup>	≤ 140mm <sup>3</sup>	≤ 140mm <sup>3</sup>	≤ 140mm <sup>3</sup>	≤ 140mm <sup>3</sup>	≤ 140mm <sup>3</sup>	≤ 140mm <sup>3</sup>	≤ 140mm <sup>3</sup>	
		<b>PEI</b>	ISO 10545-7	<b>Abrasion Class and Cycled Passed</b>	-	-	-	-	-	-	-	-	-	-	
SBALZI TERMICI THERMAL SHOCK ECARTS DE TEMPERATURE TEMPERATURWECHSEL CHOQUES TÉRMICOS ТЕМПЕРАТУРНЫЕ ПЕРЕПАДЫ		<b>Coefficiente di dilatazione termica lineare</b> Coefficient of thermal linear expansion / Coefficient de dilatation thermique linear / Wärmeausdehnungskoeffizient / Coeficiente de dilatación termica linear / Коэффициент теплового линейного расширения	ISO 10545-8	Metodo di prova disponibile / Valore dichiarato / Declared value Test method available / Méthode d'essai disponible / Verfügbare Prüfmethode / Método de prueba disponible / Доступный метод испытания	≤ 7 MK <sup>-1</sup>	≤ 7 MK <sup>-1</sup>	≤ 7 MK <sup>-1</sup>	≤ 7 MK <sup>-1</sup>	≤ 7 MK <sup>-1</sup>	≤ 7 MK <sup>-1</sup>	≤ 7 MK <sup>-1</sup>	≤ 7 MK <sup>-1</sup>			
		<b>Resistenza agli sbalzi termici</b> Thermal shock resistance / Resistance aux variations thermiques / Temperaturwechselbeständigkeit / Resistencia a las diferencias de temperatura / Сопротивление температурным перепадам	ISO 10545-9	Resistente Resistant	Resistente Resistant	Resistente Resistant	Resistente Resistant	Resistente Resistant	Resistente Resistant	Resistente Resistant	Resistente Resistant	Resistente Resistant	Resistente Resistant	Resistente Resistant	
		<b>Resistenza al gelo</b> Resistance to frost / Résistance au gel / Frostbeständigkeit / Resistencia al hielo / Морозоустойчивость	ISO 10545-12	Resistente Resistant	Resistente Resistant	Resistente Resistant	Resistente Resistant	Resistente Resistant	Resistente Resistant	Resistente Resistant	Resistente Resistant	Resistente Resistant	Resistente Resistant	Resistente Resistant	
SICUREZZA SAFETY SÉCURITÉ SICHERHEIT SEGURIDAD БЕЗОПАСНОСТЬ		<b>Coefficiente di attrito dinamico</b> Dynamic friction coefficient / Coefficient de frottement dynamique / Dynamischer Reibungskoeffizient / Coeficiente de fricción dinámico / Динамический коэффициент трения	DCOF BOT 3000	Slip resistant ≥ 0,42	Conforme In accordance	Conforme In accordance	Conforme In accordance	Conforme In accordance	-	Conforme In accordance	Conforme In accordance	Conforme In accordance			
		<b>Coefficiente di attrito dinamico</b> Dynamic friction coefficient / Coefficient de frottement dynamique / Dynamischer Reibungskoeffizient / Coeficiente de fricción dinámico / Динамический коэффициент трения	DIN 51130	In funzione dell'ambiente o della zona di lavoro. According to the space or the working area / Selon le lieu concerné ou la zone de travail / Je nach Raum oder Arbeitszone / Según el ambiente o de la zona de trabajo / B зависимости от среды или рабочей зоны	R10	R9	R10	-	R11						
		<b>Classificazione antisdrucciolo</b> Non-slip classification / Classification antiderapant / Bewertungsgruppe trittsicherheit / Clasificación antideslizante / Классификация противоскольжения	DIN 51097	In funzione delle zone bagnate soggette a calpestio a piedi nudi. According to the wet area to be stepped on barefoot / Selon le type de surface mouillée parcourue pieds nus. / Je nach Nassbereich die barfuß zu betreten sind / Según de la zona mojada que se pisa con los pies desnudos / С учётом увлажняемых зон, предназначенных для ходьбы босиком	-	-	-	-	C(A+B+C)						
RESISTENZA CHIMICA CHEMICAL RESISTANCE RÉSISTANCE AUX ATTUQUES CHIMIQUES CHEMIKALIENFESTIGKEIT RESISTENCIA A LOS PRODUCTOS QUÍMICOS ХИМИЧЕСКАЯ СТОЙКОСТЬ		<b>Resistenza ai prodotti chimici di uso domestico e agli additivi per piscina</b> Resistance to household chemicals and swimming pool salts / Résistance aux produits chimiques à usage domestique et aux adjuvants pour piscines / Beständigkeit gegen Haushaltchemikalien und Badewasserzusätze / Resistencia a los productos químicos de uso domestico o productos para la piscina / Сопротивляемость химическим средствам домашнего применения и добавкам для бассейна.	ISO 10545-13	UB Min.	Conforme In accordance	Conforme In accordance	Conforme In accordance	Conforme In accordance	Conforme In accordance	Conforme In accordance	Conforme In accordance	Conforme In accordance			
		<b>Resistenza a basse concentrazioni di acidi ed alcali</b> Resistance to low concentrations of acids and alkalis / Résistance aux acides et aux alcalis à basse concentration / Beständigkeit gegen niedrigkonzentrierte Säuren und Laugen / Resistencia a concentración baja de ácidos y alcali / Сопротивляемость кислотам и щелочам низкой концентрации	ISO 10545-13	Secondo la classificazione indicata dal fabbricante. According to classification indicated by the manufacturer Second la classification indiquée par le fabricant / Je nach der angegebenen Fabrikantenbewertung / Según la clasificación indicada del fabricante / Согласно классификации, указанной производителем.	ULB Min.	ULB Min.	ULB Min.	ULB Min.	ULB Min.	ULB Min.					
		<b>Resistenza alle macchie</b> Stain resistance / Résistance aux taches / Baständigkeit gegen Fleckenbildung / Resistencia a las manchas / Стойкость к загрязнению	ISO 10545-14	Metodo di prova disponibile / Valore dichiarato / Declared value Test method available / Méthode d'essai disponible / Verfügbare Prüfmethode / Método de prueba disponible / Доступный метод испытания	5	5	5	5	5	5					

\* Valore medio dei test condotti negli ultimi 24 mesi. Average rating of tests conducted during the last 24 months. Durchschnittswert der in den letzten 24 Monaten durchgeführten Tests. Valeur moyenne des essais menés au cours des 24 derniers mois. Valor medio de las pruebas llevadas a cabo en los últimos 24 meses. Среднее значение испытаний, проведенных в течение последних 24 месяцев.

\*\* Per piastrelle rettangolari, che abbiano il lato maggiore L ≥ 60 cm, e rapporto tra i lati ≥ 3, la misurazione della ortogonalità deve venire condotta solo sul lato corto. For oblong tiles with L ≥ 60 cm and ratio length/width L/W ≥ 3, measurement of rectangularity only on short edges

La classificazione V-Shade indica il livello di stonalizzazione del prodotto, classificato da V0 a V4.

The V-Shade classification indicates the level of shading of the product, ranked from V0 to V4.

## V0

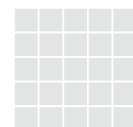

Nessuna  
None  
Aucune  
Keine  
Ninguna  
нулевой

## V1

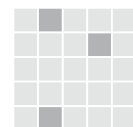

Leggera  
Light  
Légère  
Leicht  
Ligera  
Низкий

## V2

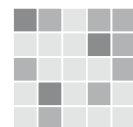

Moderata  
Moderate  
Modérée  
Mäßig  
Moderada  
Средний

## V3



Alta  
High  
Élevée  
Hoch  
Alta  
Значительный

## V4



Forte  
Very High  
Forte  
Stark  
Fuerte  
Высокий

Le classement V-shade indique le niveau de mouvement chromatique au sein d'un produit. Il va de V0 à V4.

Die V-Shade-Einstufung zeigt das Abtönungsniveau des Produkts an, das zwischen V0 und V4 eingestuft wird.

La clasificación V-Shade indica el nivel de destonalización del producto, clasificado de V0 a V4.

Согласно классификации V-Shade, указывающей на уровень цветовой неоднородности изделия, нашей плитке были присвоены значения от V0 до V4.



### MOSAICI ARTIGIANALI NORD - NORD ARTISAN MOSAICS

La superficie naturale di questi mosaici ottenuti con un processo produttivo artigianale può presentare alcune microporosità. Si consiglia l'utilizzo di stucchi in cadenza di colore con il mosaico per ridurre il contrasto. Si consiglia di rimuovere immediatamente macchie causate da prodotti oleosi. Esclusivamente per uso interno residenziale.

Micropores may be present on the natural surface of these mosaics, obtained with an artisan production process. We recommend using grout in a colour matching the mosaic to reduce the contrast. Stains caused by oily products should be removed immediately. For indoor residential use.

MOSAÏQUES ARTISANALES NORD. La surface naturelle de ces mosaïques obtenues à partir d'un processus de production artisanale peut présenter plusieurs microporosités. L'utilisation d'un produit de remplissage des joints en dégradé de couleur avec la mosaïque afin de réduire le contraste est conseillée. Il est également conseillé de retirer immédiatement les taches causées par des produits huileux. Pour un usage interne résidentiel. / MOSAIKLEGERHANDWERK NORD. Die naturbelassene Oberfläche dieser im Handwerksverfahren hergestellten Mosaïke kann stellenweise eine minimale Porosität aufweisen. Zur Verringerung des Kontrasts empfehlen wir die Verwendung entsprechend getönter Fugenmasse. Fetthaltige Verunreinigungen sollten umgehend von den Oberflächen entfernt werden. Für Wohninnenräume. / MOSAICOS ARTESANALES NORD. La superficie natural de estos mosaicos obtenidos con un proceso de producción artesanal puede presentar algunas microporosidades. Se recomienda utilizar material de rejuntado de color similar al mosaico para reducir el contraste. Se recomienda eliminar de inmediato las manchas de productos aceitosos. Para uso residencial en interiores. / РЕМЕСЛЕННАЯ МОЗАИКА NORD. На натуральных поверхностях этой мозаики, производимой с применением ремесленных технологий, могут содержаться микропоры. Для сглаживания контраста рекомендуется использовать затирку соответствующего мозаике цвета. Рекомендуется немедленно удалять масляные пятна. Для применения в жилых помещениях.

I colori e le caratteristiche estetiche dei materiali illustrati nel presente catalogo sono da ritenersi puramente indicativi.  
Colours and optical features of the materials illustrated in this catalogue are to be regarded as mere indications.  
Die Farben und die ästhetischen Eigenschaften der in diesem Katalog abgebildeten Produkte sind als reine Richtwerte zu betrachten.  
Les coloris et les caractéristiques esthétiques des références illustrées dans le catalogue sont donnés à titre purement indicatif.  
Los colores y las características ópticas de los materiales ilustrados en este catalogo deben ser mirados como indicaciones meras.  
Цвета и эстетические характеристики описанных в настоящем каталоге материалов являются только ориентировочными.

Fap ceramiche si riserva di apportare modifiche e/o eliminare senza preavviso i prodotti declinando ogni responsabilità per danni diretti o indiretti derivanti da eventuali modifiche.  
Fap ceramiche can change the indicated products without notice declining any responsibility for direct or indirect damage that depend on these changes.  
Fap ceramiche se réserve le droit de modifier sans préavis les produits indiqués et décline toute responsabilité pour dommages directs ou indirects dus à éventuelles modifications.  
Fap Ceramiche se reserva la facultad de modificar los productos sin preaviso, declinando cualquier responsabilidad por daños directos o indirectos que dependan de estos cambios.  
Fap ceramiche kann die genannten Produkten ändern ohne Voranmeldung und lehnt dabei jegliche Verantwortung für die davon abhängenden direkten oder indirekten Schäden ab.  
Компания "Fap ceramiche" сохраняет за собой право на внесение изменений в продукцию без предварительного уведомления, снимая с себя всякую ответственность за связанный с этими изменениями прямой или не прямой ущерб.

Fap ceramiche - 1<sup>st</sup> edition March 2017

È vietata la riproduzione anche parziale dell'opera in tutte le sue forme.  
Reproduction of this printed catalogue, even partially, is prohibited.





**MOSCOW  
SHOWROOM**

Via Ghiarola Nuova, 44 - 41042 Fiorano Modenese (MO) Italy  
tel. +39 0536 837511 - fax +39 0536 837532 - fax estero +39 0536 837542  
www.fapceramiche.com - info@fapceramiche.com



Hamovnichevskiy Val, 36 - Moscow Metro / Sportivnaya tel. +7 (495) 775 05 20  
www.fapceramiche.ru - moscow@fapceramiche.com